

CHNT

Empower the World



ALÇAK GERİLİM ENDÜSTRİYEL ÜRÜNLER FİYAT LİSTESİ

Şubat 2026

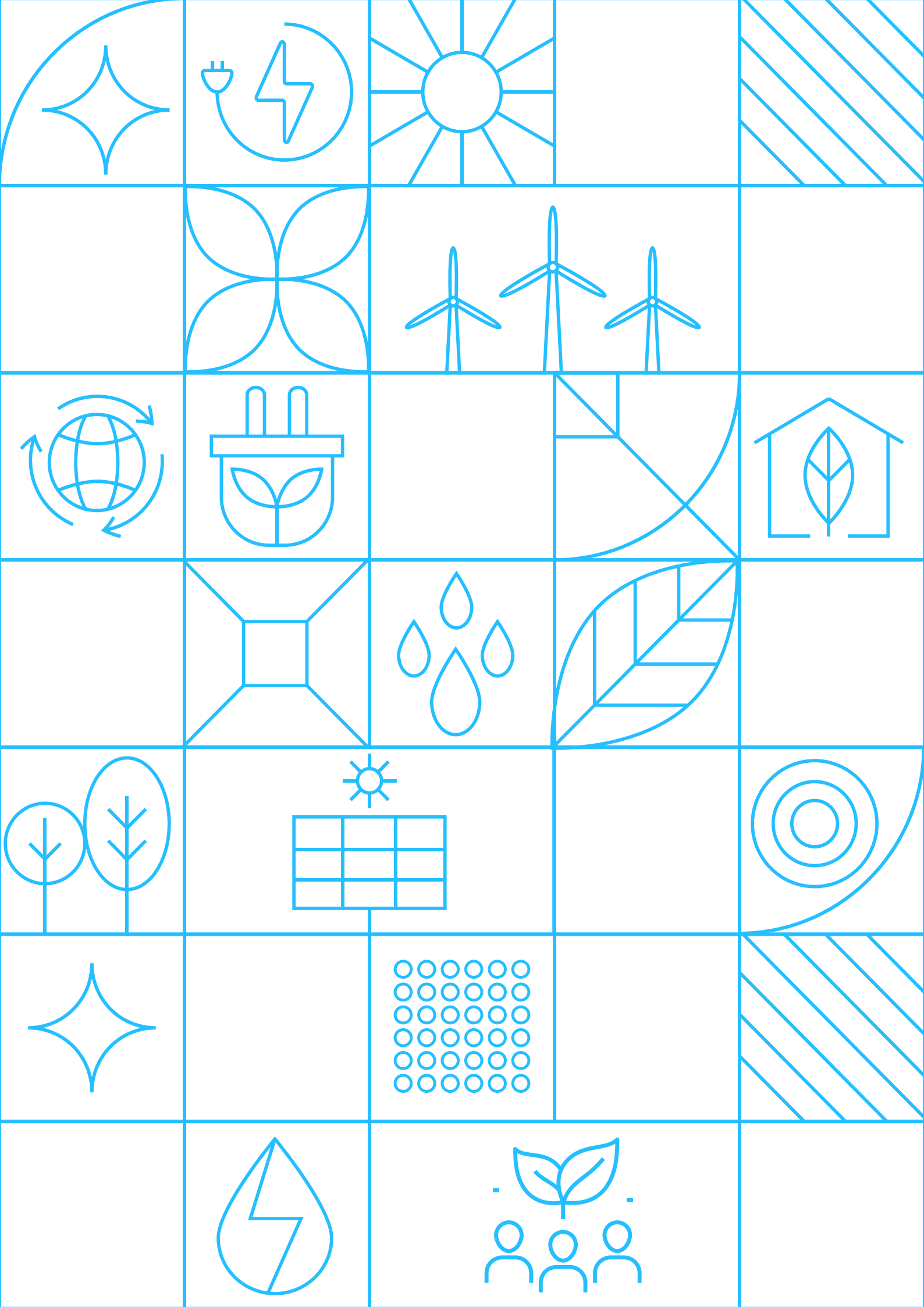



Akıllı Enerji ile Sürdürülebilir Geleceğe Güç Veriyoruz

1984 yılında kurulan **CHINT**, trafodan sigortaya kadar uzanan geniş ürün portföyüyle, endüstriyel değer zincirinin tamamına yönelik **akıllı enerji çözümleri** sunan küresel bir liderdir. Yeşil enerji, alçak gerilim, enerji iletimi ve dağıtımı ile su, gaz ve elektrik ölçüm sistemleri alanlarında faaliyet gösteren CHINT, dünya genelinde **140'tan fazla ülke ve bölgede** operasyonlarını sürdürmektedir.

2025 yılı itibarıyla CHINT, 25 milyar ABD doları toplam gelir büyüklüğüne ulaşmış olup, küresel genişleme stratejisi doğrultusunda 50.000'den fazla çalışanı ve tedarik zincirlerinde yaratılan 500.000'in üzerinde istihdam ile sürdürülebilir büyümesini istikrarlı şekilde sürdürmektedir.

Sürekli inovasyon ve sürdürülebilirlik odağımızla, enerji sektöründe **güvenilir, çevre dostu ve yüksek verimlilik sağlayan çözümler** geliştirerek küresel liderliğimizi güçlendirmeye devam ediyoruz.



Güneş Paneli Üretimi



Yeni Enerji



Güç Sistemleri &
Enerji Depolama



Kablo



Güç İletimi ve
Dağıtımı



Entegre
Güç Dağıtımı



Alçak Gerilim
Elektrik Ürünleri



Sayaç



Bina Elektriği

DÜNYA'DA CHINT

GLOBAL OPERASYON HARİTASI



Ürünlerimizin sahip olduğu uluslararası sertifikalar

Türkiye	Avrupa Birliği	Hollanda	Almanya	Almanya	İsveç	Finlandiya	Çekya	Endonezya	Ukrayna	Rusya	Güney Afrika	A.B.D.	Kanada	Birleşik Krallık



140+

Ülke ve Bölge

40+

Global İştirakler

2.300+

Global Distribütörler

50.000+

Dünya Çapında Çalışan

SÜRDÜRÜLEBİLİR
ENERJİ ÇÖZÜMLERİMİZLE

GELECEĞİ BİRLİKTE İNŞA EDİYORUZ



01

Otomatik Sigortalar

NXB Serisi Otomatik Sigortalar	09
NBP-63R Serisi Otomatik Sigortalar	17
NB1-63DC Serisi Otomatik Sigortalar	18
NB2 Serisi Akıllı Otomatik Sigortalar	19



02

Kaçak Akım Koruma Röleleri

NXL Serisi Kaçak Akım Koruma Röleleri	21
NL1 Serisi Kaçak Akım Koruma Röleleri	24
NL210 Serisi Kaçak Akım Koruma Röleleri	27



03

Kaçak Akım Korumalı Otomatik Sigortalar

NXBLE-63 Serisi Kaçak Akım Korumalı Otomatik Sigortalar	29
NB5LE-63 Serisi Kaçak Akım Korumalı Otomatik Sigortalar	29



04

Alçak Gerilim Parafudrları

NXU Serisi Alçak Gerilim Parafudrları	33
---------------------------------------	----



05

Kompakt Tip Devre Kesiciler

NM5G Serisi Devre Kesiciler	37
NM8N Serisi Alçak Gerilim Devre Kesiciler	39
NM8N-HV Serisi Yüksek Gerilim Devre Kesiciler	49



06

Açık Tip Şalterler

NXA Serisi Açık Tip Şalterler (LSIG Koruma)	54
NA8-HU Serisi Yüksek Gerilim Açık Tip Şalterler	59



07

Açık Gerilim Yük Ayırıcıları

NH40 Serisi Sigortasız Yük Ayırıcılar	64
NF2 Serisi Emniyet Yük Ayırıcıları	64
NRZ28 Serisi 1000 V DC Kartuş Sigortalar	65



08

Motor Koruma ve Kontrol Ürünleri

NVF2L Serisi Mikro Sürücüler (VFD)	68
NVF7 Serisi Sürücüler (VFD)	68
NXC Serisi Kontaktörler	69
NXR Serisi Termik Röleler (NXC Serisi Kontaktörler ile Uyumlu)	70
NC1 Serisi Kontaktörler	72
NR2 Serisi Termik Röleler (NC1 Serisi Kontaktörler ile Uyumlu)	73
NC2 Serisi Kontaktörler	74
NR2 Serisi Termik Röleler (NC2 Serisi Kontaktörler ile Uyumlu)	75
NCX1 Serisi IP50 Kontaktörler	75
NCZ2NE DC Kontaktörler	75
NXRC Serisi Yardımcı Kontaktörler	76
NS2X Serisi Motor Koruma Şalterleri	76



09

Akıllı Enerji Sayaçları

DDSU666/DTSU666 Serisi Akıllı Enerji Sayaçları

79



10

Endüstriyel Röleler

NJX6 Serisi Slim PLC Röleler

81

NJX12 Serisi 12mm Minyatür Elektromanyetik Röleler

81

JZX-22F Serisi 21mm Minyatür Elektromanyetik Röleler

83



11

Güç Kaynakları

NKY2 Serisi Güç Kaynakları

85



12

Buton ve Sinyal Lambaları

NP2 Serisi Ø22mm Metal Seri Butonlar ve Sinyal Lambaları

87



ÖNEMLİ NOTLAR:

- Fiyatlarımıza her an ihbara gerek duymaksızın değişiklik yapma hakkımız saklıdır.
- Teslim tarihindeki liste fiyatlarımız faturalamaya esastır.
- Fiyatlarımıza KDV dahil değildir.
- Listemiz dışındaki ürünler için tarafımızla temasa geçiniz.
- Resimler ve teknik veriler sadece bilgi amaçlıdır.
- Uygulamalarınızda kullanım kılavuzlarına riayet ediniz.
- Tüm ürünlerimiz kutu bazlı sipariş alınır ve sevk edilir.
- Ürünlerin montajı bağlantı şemasına ve iş sağlığı ve güvenliği talimatlarına uygun yapılmalıdır.
- Talimatlara uyulmaması halinde doğabilecek sorunlardan üretici firma sorumlu değildir.



OTOMATİK SİGORTALAR

01

Otomatik Sigortalar

NXB-63S Serisi 4,5 kA B Eğrisi | Hızlı Karakterli

1 Kutup



2 Kutup



3 Kutup



4 Kutup



In (A) 230/400 V AC 50/60 Hz	Sipariş Kodu	Liste Fiyatı (€)	Kutu Adedi	Koli Adedi
1	296691	4,45	12	180
2	296692	4,45	12	180
3	296693	4,45	12	180
4	296694	4,45	12	180
6	296695	4,44	12	180
10	296696	3,91	12	180
16	296697	3,91	12	180
20	296698	3,91	12	180
25	296699	3,91	12	180
32	296700	4,67	12	180
40	296701	5,03	12	180
50	296702	5,71	12	180
63	296703	6,07	12	180
1	296769	11,56	6	90
2	296770	11,56	6	90
3	296771	11,56	6	90
4	296772	12,10	6	90
6	296773	11,56	6	90
10	296774	10,40	6	90
16	296775	10,40	6	90
20	296776	10,40	6	90
25	296777	10,40	6	90
32	296778	11,66	6	90
40	296779	12,42	6	90
50	296780	12,96	6	90
63	296781	13,18	6	90
1	296808	16,96	4	60
2	296809	16,96	4	60
3	296810	16,96	4	60
4	296811	16,96	4	60
6	296812	16,96	4	60
10	296813	14,47	4	60
16	296814	14,47	4	60
20	296815	14,47	4	60
25	296816	14,47	4	60
32	296817	15,77	4	60
40	296818	16,31	4	60
50	296819	19,12	4	60
63	296820	21,17	4	60
1	296886	23,87	3	45
2	296887	23,87	3	45
3	296888	23,87	3	45
4	296889	23,87	3	45
6	296890	23,87	3	45
10	296891	20,63	3	45
16	296892	20,63	3	45
20	296893	20,63	3	45
25	296894	20,63	3	45
32	296895	22,14	3	45
40	296896	25,60	3	45
50	296897	27,76	3	45
63	296898	31,32	3	45

*Otomatik sigortalar kutu bazlı sipariş alınır ve sevk edilir.

Otomatik Sigortalar

YENİ
NXB-63S Serisi 4,5 kA C Eğrisi | Yavaş Karakterli
1 Kutup

●○○○

2 Kutup

●●○○

3 Kutup

●●●○

4 Kutup

●●●●



In (A) 230/400 V AC 50/60 Hz	Sipariş Kodu	Liste Fiyatı (€)	Kutu Adedi	Koli Adedi
1	296704	4,45	12	180
2	296705	4,45	12	180
3	296706	4,45	12	180
4	296707	4,45	12	180
6	296708	4,44	12	180
10	296709	3,91	12	180
16	296710	3,91	12	180
20	296711	3,91	12	180
25	296712	3,91	12	180
32	296713	4,67	12	180
40	296714	5,03	12	180
50	296715	5,71	12	180
63	296716	6,07	12	180
1	296782	11,56	6	90
2	296783	11,56	6	90
3	296784	11,56	6	90
4	296785	12,10	6	90
6	296786	11,56	6	90
10	296787	10,40	6	90
16	296788	10,40	6	90
20	296789	10,40	6	90
25	296790	10,40	6	90
32	296791	11,66	6	90
40	296792	12,42	6	90
50	296793	12,96	6	90
63	296794	13,18	6	90
1	296821	16,96	4	60
2	296822	16,96	4	60
3	296823	16,96	4	60
4	296824	16,96	4	60
6	296825	16,96	4	60
10	296826	14,47	4	60
16	296827	14,47	4	60
20	296828	14,47	4	60
25	296829	14,47	4	60
32	296830	15,77	4	60
40	296831	16,31	4	60
50	296832	19,12	4	60
63	296833	21,17	4	60
1	296899	23,87	3	45
2	296900	23,87	3	45
3	296901	23,87	3	45
4	296902	23,87	3	45
6	296903	23,87	3	45
10	296904	20,63	3	45
16	296905	20,63	3	45
20	296906	20,63	3	45
25	296907	20,63	3	45
32	296908	22,14	3	45
40	296909	25,60	3	45
50	296910	27,76	3	45
63	296911	31,32	3	45

*Otomatik sigortalar kutu bazlı sipariş alınır ve sevk edilir.

Otomatik Sigortalar

YENİ
NXB-63 Serisi 6 kA B Eğrisi | Hızlı Karakterli
1 Kutup

●○○○

2 Kutup

●●○○

3 Kutup

●●●○

4 Kutup

●●●●



In (A) 230/400 V AC 50/60 Hz	Sipariş Kodu	Liste Fiyatı (€)	Kutu Adedi	Koli Adedi
1	814034	6,22	12	180
2	814035	6,22	12	180
3	814036	6,22	12	180
4	814037	6,22	12	180
6	814038	5,48	12	180
10	814039	4,47	12	180
16	814040	4,54	12	180
20	814041	4,54	12	180
25	814042	4,54	12	180
32	814043	5,37	12	180
40	814044	5,92	12	180
50	814045	6,66	12	180
63	814046	6,88	12	180
1	814112	14,06	6	90
2	814113	14,06	6	90
3	814114	14,06	6	90
4	814115	14,06	6	90
6	814116	12,82	6	90
10	814117	11,79	6	90
16	814118	11,79	6	90
20	814119	11,79	6	90
25	814120	12,02	6	90
32	814121	13,61	6	90
40	814122	14,06	6	90
50	814123	15,54	6	90
63	814124	15,99	6	90
1	814190	19,85	4	60
2	814191	19,85	4	60
3	814192	19,85	4	60
4	814193	19,85	4	60
6	814194	19,05	4	60
10	814195	16,45	4	60
16	814196	16,45	4	60
20	814197	16,45	4	60
25	814198	16,68	4	60
32	814199	19,17	4	60
40	814200	23,25	4	60
50	814201	24,84	4	60
63	814202	26,99	4	60
1	814268	28,24	3	45
2	814269	28,24	3	45
3	814270	28,24	3	45
4	814271	28,24	3	45
6	814272	26,31	3	45
10	814273	23,48	3	45
16	814274	23,48	3	45
20	814275	23,48	3	45
25	814276	23,48	3	45
32	814277	27,11	3	45
40	814278	28,24	3	45
50	814279	30,39	3	45
63	814280	33,23	3	45

*Otomatik sigortalar kutu bazlı sipariş alınır ve sevk edilir.

YENİ

NXB-63 Serisi 6 kA C Eğrisi | Yavaş Karakterli

1 Kutup

●○○○



2 Kutup

●●○○



3 Kutup

●●●○



4 Kutup

●●●●



In (A) 230/400 V AC 50/60 Hz	Sipariş Kodu	Liste Fiyatı (€)	Kutu Adedi	Koli Adedi
1	814008	6,30	12	180
2	814009	6,30	12	180
3	814010	6,30	12	180
4	814011	6,30	12	180
6	814012	5,37	12	180
10	814013	4,57	12	180
16	814014	4,49	12	180
20	814015	4,49	12	180
25	814016	4,49	12	180
32	814017	5,40	12	180
40	814018	6,71	12	180
50	814019	9,07	12	180
63	814020	9,55	12	180
1	814086	17,13	6	90
2	814087	17,13	6	90
3	814088	17,13	6	90
4	814089	17,13	6	90
6	814090	15,20	6	90
10	814091	15,20	6	90
16	814092	15,20	6	90
20	814093	15,20	6	90
25	814094	15,20	6	90
32	814095	16,22	6	90
40	814096	17,13	6	90
50	814097	27,22	6	90
63	814098	29,83	6	90
1	814164	23,25	4	60
2	814165	23,25	4	60
3	814166	23,25	4	60
4	814167	23,25	4	60
6	814168	19,05	4	60
10	814169	19,05	4	60
16	814170	19,05	4	60
20	814171	19,05	4	60
25	814172	19,05	4	60
32	814173	21,10	4	60
40	814174	23,93	4	60
50	814175	31,30	4	60
63	814176	38,90	4	60
1	814242	35,61	3	45
2	814243	35,61	3	45
3	814244	35,61	3	45
4	814245	35,61	3	45
6	814246	29,83	3	45
10	814247	28,47	3	45
16	814248	28,47	3	45
20	814249	28,47	3	45
25	814250	28,47	3	45
32	814251	30,74	3	45
40	814252	34,82	3	45
50	814253	49,44	3	45
63	814254	52,96	3	45

*Otomatik sigortalar kutu bazlı sipariş alınır ve sevk edilir.

Otomatik Sigortalar

YENİ
NXB-63 Serisi 6 kA D Eğrisi | Yavaş Karakterli
1 Kutup

●○○○

2 Kutup

●●○○

3 Kutup

●●●○

4 Kutup

●●●●



In (A) 230/400 V AC 50/60 Hz	Sipariş Kodu	Liste Fiyatı (€)	Kutu Adedi	Koli Adedi
1	814021	7,24	12	180
2	814022	7,24	12	180
3	814023	7,24	12	180
4	814024	7,24	12	180
6	814025	6,17	12	180
10	814026	5,25	12	180
16	814027	5,25	12	180
20	814028	5,25	12	180
25	814029	5,25	12	180
32	814030	6,2	12	180
40	814031	7,71	12	180
50	814032	10,43	12	180
63	814033	10,97	12	180
1	814099	19,73	6	90
2	814100	19,73	6	90
3	814101	19,73	6	90
4	814102	19,73	6	90
6	814103	17,46	6	90
10	814104	17,46	6	90
16	814105	17,46	6	90
20	814106	17,46	6	90
25	814107	17,46	6	90
32	814108	18,60	6	90
40	814109	19,73	6	90
50	814110	31,30	6	90
63	814111	34,25	6	90
1	814177	26,76	4	60
2	814178	26,76	4	60
3	814179	26,76	4	60
4	814180	26,76	4	60
6	814181	22,00	4	60
10	814182	22,00	4	60
16	814183	22,00	4	60
20	814184	22,00	4	60
25	814185	22,00	4	60
32	814186	25,17	4	60
40	814187	27,44	4	60
50	814188	36,06	4	60
63	814189	44,68	4	60
1	814255	40,94	3	45
2	814256	40,94	3	45
3	814257	40,94	3	45
4	814258	40,94	3	45
6	814259	34,25	3	45
10	814260	32,78	3	45
16	814261	32,78	3	45
20	814262	32,78	3	45
25	814263	32,78	3	45
32	814264	35,27	3	45
40	814265	40,04	3	45
50	814266	56,93	3	45
63	814267	60,78	3	45

*Otomatik sigortalar kutu bazlı sipariş alınır ve sevk edilir.

Otomatik Sigortalar

YENİ NXB-63H Serisi 10 kA B Eğrisi | Hızlı Karakterli

1 Kutup



2 Kutup



3 Kutup



4 Kutup



In (A) 230/400 V AC 50/60 Hz	Sipariş Kodu	Liste Fiyatı (€)	Kutu Adedi	Koli Adedi
1	813774	11,01	12	180
2	813775	11,01	12	180
3	813776	11,01	12	180
4	813777	11,01	12	180
6	813778	9,12	12	180
10	813779	8,63	12	180
16	813780	8,63	12	180
20	813781	8,63	12	180
25	813782	8,63	12	180
32	813783	8,82	12	180
40	813784	10,12	12	180
50	813785	11,11	12	180
63	813786	12,54	12	180
1	813813	26,62	6	90
2	813814	26,62	6	90
3	813815	26,62	6	90
4	813816	26,62	6	90
6	813817	26,84	6	90
10	813818	23,10	6	90
16	813819	23,10	6	90
20	813820	23,10	6	90
25	813821	23,10	6	90
32	813822	26,84	6	90
40	813823	27,72	6	90
50	813824	31,35	6	90
63	813825	35,10	6	90
1	813852	38,39	4	60
2	813853	38,39	4	60
3	813854	38,39	4	60
4	813855	38,39	4	60
6	813856	30,14	4	60
10	813857	27,94	4	60
16	813858	27,94	4	60
20	813859	27,94	4	60
25	813860	29,70	4	60
32	813861	30,91	4	60
40	813862	32,90	4	60
50	813863	36,08	4	60
63	813864	42,68	4	60
1	813891	51,82	3	45
2	813892	51,82	3	45
3	813893	51,82	3	45
4	813894	51,82	3	45
6	813895	41,91	3	45
10	813896	38,76	3	45
16	813897	38,76	3	45
20	813898	38,76	3	45
25	813899	38,76	3	45
32	813900	38,87	3	45
40	813901	38,87	3	45
50	813902	59,18	3	45
63	813903	66,44	3	45

*Otomatik sigortalar kutu bazlı sipariş alınır ve sevk edilir.

Otomatik Sigortalar

YENİ
NXB-63H Serisi 10 kA C Eğrisi | Yavaş Karakterli
1 Kutup

●○○○

2 Kutup

●●○○

3 Kutup

●●●○

4 Kutup

●●●●



In (A) 230/400 V AC 50/60 Hz	Sipariş Kodu	Liste Fiyatı (€)	Kutu Adedi	Koli Adedi
1	813787	11,01	12	180
2	813788	11,01	12	180
3	813789	11,01	12	180
4	813790	11,01	12	180
6	813791	9,12	12	180
10	813792	8,63	12	180
16	813793	8,63	12	180
20	813794	8,63	12	180
25	813795	8,63	12	180
32	813796	8,82	12	180
40	813797	10,12	12	180
50	813798	11,11	12	180
63	813799	12,54	12	180
1	813826	26,62	6	90
2	813827	26,62	6	90
3	813828	26,62	6	90
4	813829	26,62	6	90
6	813830	26,84	6	90
10	813831	23,10	6	90
16	813832	23,10	6	90
20	813833	23,10	6	90
25	813834	23,10	6	90
32	813835	26,84	6	90
40	813836	27,72	6	90
50	813837	31,35	6	90
63	813838	35,10	6	90
1	813865	38,39	4	60
2	813866	38,39	4	60
3	813867	38,39	4	60
4	813868	38,39	4	60
6	813869	30,14	4	60
10	813870	27,94	4	60
16	813871	27,94	4	60
20	813872	27,94	4	60
25	813873	29,70	4	60
32	813874	30,91	4	60
40	813875	32,90	4	60
50	813876	36,08	4	60
63	813877	42,68	4	60
1	813904	51,82	3	45
2	813905	51,82	3	45
3	813906	51,82	3	45
4	813907	51,82	3	45
6	813908	41,91	3	45
10	813909	38,76	3	45
16	813910	38,76	3	45
20	813911	38,76	3	45
25	813912	38,76	3	45
32	813913	38,87	3	45
40	813914	36,53	3	45
50	813915	59,18	3	45
63	813916	66,44	3	45

*Otomatik sigortalar kutu bazlı sipariş alınır ve sevk edilir.

Otomatik Sigortalar

YENİ
NXB-125 Serisi Otomatik Sigortalar
10 kA C Eğrisi | Yavaş Karakterli
1 Kutup

●○○○

2 Kutup

●●○○

3 Kutup

●●●○

4 Kutup

●●●●



In (A) 230/400 V AC 50/60 Hz	Sipariş Kodu	Liste Fiyatı (€)	Kutu Adedi	Koli Adedi
80	816123	24,83	12	108
100	816125	27,66	12	108
125	816127	44,53	12	108
80	816131	47,04	6	54
100	816133	48,10	6	54
125	816135	57,62	6	54
80	816139	78,46	4	36
100	816141	82,87	4	36
125	816143	91,35	4	36
80	816147	107,90	3	27
100	816149	111,05	3	27
125	816151	152,95	3	27

*Otomatik sigortalar kutu bazlı sipariş alınır ve sevk edilir.

Aksesuarlar NXB Serisi Otomatik Sigortalar

Ürün Tanımı	Uyumlu Olduğu Kasa	Sipariş Kodu	Liste Fiyatı (€)	Kutu Adedi	Koli Adedi
AX-X1 Yardımcı Kontak	NXB-63	814991	12,64	12	180
AL-X1 Alarm Kontakı	NXB-63	814990	12,64	12	180
SHT-X1 Açtırma Bobini, 24 V/48 V AC/DC	NXB-63	814988	18,47	8	120
SHT-X1 Açtırma Bobini, 230 V/400 V AC	NXB-63	814989	18,47	8	120
OVT-X1 Aşırı Gerilim Bobini 280 V AC	NXB-63	814986	27,43	8	120
UVT-X1 Düşük Gerilim Bobini, 160 V AC	NXB-63	814987	27,43	8	120
OUVT-X1 Aşırı/Düşük Gerilim Bobini	NXB-63	814985	34,84	8	120
LMI-XB Mekanik Kilit	NXB-63	391935	9,09	8	128
AX-X3 Yardımcı Kontak	NXB-125	816991	12,64	12	180
AL-X3 Alarm Kontakı	NXB-125	816990	12,64	12	180
SHT-X3 Açtırma Bobini, 24 V/48 V AC/DC	NXB-125	816988	18,47	9	135
SHT-X3 Açtırma Bobini, 230 V/400 V AC	NXB-125	816989	18,47	9	135
OVT-X3 Aşırı Gerilim Bobini 280 V AC	NXB-125	816986	27,43	9	135
UVT-X3 Düşük Gerilim Bobini, 160 V AC	NXB-125	816987	27,43	9	135
OUVT-X3 Aşırı/Düşük Gerilim Bobini	NXB-125	816985	34,84	9	135
LMI-12 Mekanik Kilit	NXB-125	391932	9,09	8	128
1 Kutup için Motor Mekanizması 48-60 V DC	NXB-125	392452	106,62	2	96



Otomatik Sigortalar

YENİ
NBP-63R Serisi 15 kA | Yavaş Karakterli
1 Kutup

●○○○

2 Kutup

●●○○

3 Kutup

●●●○

4 Kutup

●●●●



In (A) 230/400 V AC 50/60 Hz	Manyetik Açma Eğrisi (Ii)	Sipariş Kodu	Liste Fiyatı (€)	Kutu Adedi	Koli Adedi
1	8In	352360	27,98	12	144
2	8In	352361	26,45	12	144
3	8In	352362	27,83	12	144
4	8In	352363	27,06	12	144
6	8In	352364	25,98	12	144
10	8In	352365	25,68	12	144
16	8In	352366	25,83	12	144
20	8In	352367	25,98	12	144
25	8In	352369	26,45	12	144
32	8In	352368	26,6	12	144
40	8In	352370	26,91	12	144
50	8In	352372	27,37	12	144
63	8In	352371	27,61	12	144
1	8In	352373	55,66	6	72
2	8In	352374	52,75	6	72
3	8In	352378	55,51	6	72
4	8In	352377	53,67	6	72
6	8In	352375	51,52	6	72
10	8In	352376	51,20	6	72
16	8In	352379	51,36	6	72
20	8In	352380	51,82	6	72
25	8In	352381	52,59	6	72
32	8In	352383	53,05	6	72
40	8In	352382	53,51	6	72
50	8In	352385	54,43	6	72
63	8In	352384	54,59	6	72
1	8In	352386	82,26	4	48
2	8In	352388	77,97	4	48
3	8In	352387	82,11	4	48
4	8In	352389	79,50	4	48
6	8In	352390	76,27	4	48
10	8In	352391	75,65	4	48
16	8In	352392	75,81	4	48
20	8In	352393	76,58	4	48
25	8In	352394	77,80	4	48
32	8In	352396	78,42	4	48
40	8In	352395	79,03	4	48
50	8In	352397	80,58	4	48
63	8In	352398	80,75	4	48
1	8In	352399	109,33	3	36
2	8In	352401	103,49	3	36
3	8In	352402	109,03	3	36
4	8In	352400	105,48	3	36
6	8In	352403	101,19	3	36
10	8In	352404	100,41	3	36
16	8In	352405	100,72	3	36
20	8In	352406	101,64	3	36
25	8In	352407	103,18	3	36
32	8In	352408	104,10	3	36
40	8In	352411	105,03	3	36
50	8In	352410	107,03	3	36
63	8In	352409	107,49	3	36

*Otomatik sigortalar kutu bazlı sipariş alınır ve sevk edilir.

Otomatik Sigortalar

YENİ
NB1-63DC Serisi 6 kA C Eğrisi | Yavaş Karakterli
1 Kutup

●○○○

2 Kutup

●●○○

4 Kutup

●●●●



In (A) 230/400 V AC 50/60 Hz	Çalışma Gerilimi (Ue)	Sipariş Kodu	Liste Fiyatı (€)	Kutu Adedi	Koli Adedi
1	250 V DC	182699	19,55	12	180
2	250 V DC	182700	19,55	12	180
3	250 V DC	182701	19,55	12	180
4	250 V DC	182702	19,55	12	180
6	250 V DC	182703	17,52	12	180
10	250 V DC	182704	16,47	12	180
16	250 V DC	182706	16,47	12	180
20	250 V DC	182707	16,47	12	180
25	250 V DC	182708	16,47	12	180
32	250 V DC	182709	17,52	12	180
40	250 V DC	182710	19,55	12	180
50	250 V DC	182711	20,61	12	180
63	250 V DC	182712	21,61	12	180
1	500 V DC	182713	39,84	6	90
2	500 V DC	182714	39,84	6	90
3	500 V DC	182715	39,84	6	90
4	500 V DC	182716	39,84	6	90
6	500 V DC	182717	37,12	6	90
10	500 V DC	182718	33,89	6	90
13	500 V DC	182719	33,89	6	90
16	500 V DC	182720	33,89	6	90
20	500 V DC	182721	33,89	6	90
25	500 V DC	182722	33,89	6	90
32	500 V DC	182723	37,12	6	90
40	500 V DC	182724	41,69	6	90
50	500 V DC	182725	43,52	6	90
63	500 V DC	182726	47,19	6	90
1	1000 V DC	182727	92,97	3	45
2	1000 V DC	182728	92,97	3	45
3	1000 V DC	182729	92,97	3	45
4	1000 V DC	182730	92,97	3	45
6	1000 V DC	182731	75,09	3	45
10	1000 V DC	182732	67,79	3	45
13	1000 V DC	182733	67,79	3	45
16	1000 V DC	182734	67,79	3	45
20	1000 V DC	182735	67,79	3	45
25	1000 V DC	182736	67,79	3	45
32	1000 V DC	182737	75,09	3	45
40	1000 V DC	182738	92,97	3	45
50	1000 V DC	182739	97,57	3	45
63	1000 V DC	182740	105,31	3	45

*Otomatik sigortalar kutu bazlı sipariş alınır ve sevk edilir.

Otomatik Sigortalar

YENİ

Akıllı Otomatik Sigortalar
NB2-40ZT Serisi 6 kA C Eğrisi | Yavaş Karakterli

1 Kutup

●○○○



In (A) 230/400 V AC 50/60 Hz	Sipariş Kodu	Liste Fiyatı (€)	Kutu Adedi	Koli Adedi
6	448250	102,47	1	90
10	448244	102,15	1	90
16	448245	102,36	1	90
20	448246	102,47	1	90
25	448247	103,01	1	90
32	448248	103,01	1	90
40	448249	103,01	1	90

YENİ

NB2-80ZT Serisi 6 kA C Eğrisi | Yavaş Karakterli

2 Kutup

●●○○



In (A) 230/400 V AC 50/60 Hz	Sipariş Kodu	Liste Fiyatı (€)	Kutu Adedi	Koli Adedi
6	448258	141,00	1	60
10	448251	140,37	1	60
16	448252	140,48	1	60
20	448253	140,57	1	60
25	448254	140,79	1	60
32	448255	140,90	1	60
40	448256	141,11	1	60
50	448257	141,54	1	60
63	448259	141,76	1	60
80	448260	144,34	1	60
6	448268	250,80	1	24
10	448261	249,40	1	24
16	448262	249,94	1	24
20	448263	250,69	1	24
25	448264	250,91	1	24
32	448265	251,55	1	24
40	448266	251,99	1	24
50	448267	252,09	1	24
63	448269	258,98	1	24
80	448270	258,23	1	24

4 Kutup

●●●●



Aksesuarlar NB2 Serisi Akıllı Otomatik Sigortalar

Ürün Tanımı	Besleme Gerilimi	Sipariş Kodu	Liste Fiyatı (€)	Kutu Adedi	Koli Adedi
SMG-WSR Modbus RTU Haberleşme Modülü (WiFi) / 3m Anten	12 V DC	569746	196,34	1	16
PSU-3 Güç Kaynağı / 14 V DC Çıkış Gerilimi	100 - 250 V AC	507793	82,62	1	16



*Otomatik sigortalar kutu bazlı sipariş alınır ve sevk edilir.



KAÇAK AKIM KORUMA RÖLELERİ



Kaçak Akım Koruma Röleleri

YENİ
NXL Serisi Kaçak Akım Koruma Röleleri AC Tipi | 6 kA | 230/400 V AC 50/60 Hz

AC Tip | AC akımın kullanıldığı elektriksel sistemlerde oluşan kaçak akıma karşı koruma sağlar. Genellikle konutlar ve iş yerleri gibi çeşitli uygulamalarda kullanılabilir.

2 Kutup

4 Kutup

Kutup Sayısı	Anma Kaçak Akımı (IΔn)	In (A)	Sipariş Kodu	Liste Fiyatı (€)	Kutu Adedi	Koli Adedi
2 Kutup	30mA	16A	399937	32,29	1	90
		25A	399938	32,34	1	90
		32A	399939	32,39	1	90
		40A	399940	32,45	1	90
		63A	399941	36,96	1	90
	300mA	16A	399967	32,00	1	90
		25A	399968	32,12	1	90
		32A	399969	32,15	1	90
		40A	399970	32,50	1	90
		63A	399971	36,74	1	90
4 Kutup	30mA	16A	400235	46,29	1	36
		25A	400236	43,50	1	36
		32A	400237	43,60	1	36
		40A	400238	44,14	1	36
		63A	400239	51,48	1	36
	300mA	16A	400265	43,80	1	36
		25A	400266	44,12	1	36
		32A	400267	45,22	1	36
		40A	400268	45,32	1	36
		63A	400269	48,18	1	36

YENİ
NXL Serisi Kaçak Akım Koruma Röleleri AC Tipi | 10 kA | 230/400 V AC 50/60 Hz

AC Tip | AC akımın kullanıldığı elektriksel sistemlerde oluşan kaçak akıma karşı koruma sağlar. Genellikle konutlar ve iş yerleri gibi çeşitli uygulamalarda kullanılabilir.

2 Kutup

4 Kutup

Kutup Sayısı	Anma Kaçak Akımı (IΔn)	In (A)	Sipariş Kodu	Liste Fiyatı (€)	Kutu Adedi	Koli Adedi
2 Kutup	30mA	16A	400129	38,05	1	90
		25A	400130	38,28	1	90
		32A	400131	38,34	1	90
		40A	400132	38,50	1	90
		63A	400133	40,69	1	90
	300mA	16A	400159	39,26	1	90
		25A	400160	39,38	1	90
		32A	400161	39,45	1	90
		40A	400162	39,60	1	90
		63A	400163	41,80	1	90
4 Kutup	30mA	16A	400285	60,00	1	36
		25A	400286	60,20	1	36
		32A	400287	60,50	1	36
		40A	400288	61,15	1	36
		63A	400289	68,41	1	36
	300mA	16A	400315	58,99	1	36
		25A	400316	59,08	1	36
		32A	400317	59,21	1	36
		40A	400318	59,40	1	36
		63A	400319	63,70	1	36

Kaçak Akım Koruma Röleleri

YENİ

NXL Serisi Kaçak Akım Koruma Röleleri A Tipi | 6 kA | 230/400 V AC 50/60 Hz

A Tip | AC ve DC akımların birlikte kullanıldığı hassas elektriksel sistemlerde oluşan kaçak akıma karşı koruma sağlar. Asansör, veri merkezleri, UPS gibi çeşitli uygulamalarda kullanılabilir.

2 Kutup

4 Kutup

Kutup Sayısı	Anma Kaçak Akımı (IΔn)	In (A)	Sipariş Kodu	Liste Fiyatı (€)	Kutu Adedi	Koli Adedi
2 Kutup	30mA	16A	399942	44,59	1	90
		25A	399943	44,66	1	90
		32A	399944	44,76	1	90
		40A	399945	45,10	1	90
		63A	399946	47,20	1	90
	300mA	16A	399972	46,00	1	90
		25A	399973	46,09	1	90
		32A	399974	46,15	1	90
		40A	399975	46,20	1	90
		63A	399976	48,51	1	90
4 Kutup	30mA	16A	400240	58,20	1	36
		25A	400241	58,40	1	36
		32A	400242	58,60	1	36
		40A	400243	58,92	1	36
		63A	400244	69,30	1	36
	300mA	16A	400270	56,00	1	36
		25A	400271	56,10	1	36
		32A	400272	58,17	1	36
		40A	400273	58,30	1	36
		63A	400274	67,10	1	36

YENİ

NXL Serisi Kaçak Akım Koruma Röleleri A Tipi | 10 kA | 230/400 V AC 50/60 Hz

A Tip | AC ve DC akımların birlikte kullanıldığı hassas elektriksel sistemlerde oluşan kaçak akıma karşı koruma sağlar. Asansör, veri merkezleri, UPS gibi çeşitli uygulamalarda kullanılabilir.

2 Kutup

4 Kutup

Kutup Sayısı	Anma Kaçak Akımı (IΔn)	In (A)	Sipariş Kodu	Liste Fiyatı (€)	Kutu Adedi	Koli Adedi
2 Kutup	30mA	16A	400134	48,25	1	90
		25A	400135	48,30	1	90
		32A	400136	48,41	1	90
		40A	400137	48,51	1	90
		63A	400138	51,26	1	90
	300mA	16A	400164	47,10	1	90
		25A	400165	47,20	1	90
		32A	400166	47,36	1	90
		40A	400167	47,52	1	90
		63A	400168	50,49	1	90
4 Kutup	30mA	16A	400290	61,84	1	36
		25A	400291	61,94	1	36
		32A	400292	62,50	1	36
		40A	400293	63,00	1	36
		63A	400294	75,00	1	36
	300mA	16A	400320	60,07	1	36
		25A	400321	60,18	1	36
		32A	400322	61,83	1	36
		40A	400323	63,47	1	36
		63A	400324	73,26	1	36

Kaçak Akım Koruma Röleleri

YENİ

NXL Serisi Kaçak Akım Koruma Röleleri

A-G Gecikmeli/Selektif Tip | 6 kA | 230/400 V AC 50/60 Hz

A-G Tip | AC ve DC akımların birlikte kullanıldığı hassas elektriksel sistemlerde oluşan kaçak akıma karşı 10 ms – 300 ms gecikme süreli koruma sağlar. Asansör, veri merkezleri, UPS gibi çeşitli uygulamalarda kullanılabilir.

2 Kutup

●●○○

4 Kutup

●●●●



Kutup Sayısı	Anma Kaçak Akımı (IΔn)	In (A)	Sipariş Kodu	Liste Fiyatı (€)	Kutu Adedi	Koli Adedi
2 Kutup	30mA	16A	399947	53,08	1	90
		25A	399948	53,28	1	90
		32A	399949	53,48	1	90
		40A	399950	53,68	1	90
		63A	399951	55,22	1	90
	300mA	16A	399977	53,86	1	90
		25A	399978	54,06	1	90
		32A	399979	54,26	1	90
		40A	399980	54,46	1	90
		63A	399981	55,55	1	90
4 Kutup	30mA	16A	400245	96,00	1	36
		25A	400246	96,18	1	36
		32A	400247	96,38	1	36
		40A	400248	96,58	1	36
		63A	400249	103,95	1	36
	300mA	16A	400275	72,01	1	36
		25A	400276	72,31	1	36
		32A	400277	72,51	1	36
		40A	400278	72,71	1	36
		63A	400279	83,59	1	36

YENİ

NXL Serisi Kaçak Akım Koruma Röleleri

A-G Gecikmeli/Selektif Tip | 10 kA | 230/400 V AC 50/60 Hz

A-G Tip | AC ve DC akımların birlikte kullanıldığı hassas elektriksel sistemlerde oluşan kaçak akıma karşı 10 ms – 300 ms gecikme süreli koruma sağlar. Asansör, veri merkezleri, UPS gibi çeşitli uygulamalarda kullanılabilir.

2 Kutup

●●○○

4 Kutup

●●●●



Kutup Sayısı	Anma Kaçak Akımı (IΔn)	In (A)	Sipariş Kodu	Liste Fiyatı (€)	Kutu Adedi	Koli Adedi
2 Kutup	30mA	16A	400139	54,74	1	90
		25A	400140	54,94	1	90
		32A	400141	55,14	1	90
		40A	400142	55,34	1	90
		63A	400143	56,98	1	90
	300mA	16A	400169	55,50	1	90
		25A	400170	55,70	1	90
		32A	400171	55,90	1	90
		40A	400172	56,10	1	90
		63A	400173	57,32	1	90
4 Kutup	30mA	16A	400295	99,06	1	36
		25A	400296	99,26	1	36
		32A	400297	99,46	1	36
		40A	400298	99,66	1	36
		63A	400299	107,25	1	36
	300mA	16A	400325	74,40	1	36
		25A	400326	74,60	1	36
		32A	400327	74,80	1	36
		40A	400328	75,02	1	36
		63A	400329	86,14	1	36

Kaçak Akım Koruma Röleleri

NL1 Serisi Kaçak Akım Koruma Röleleri AC-G Gecikmeli/Selektif Tip | 6 kA | 230/400 V AC 50/60 Hz

AC-G Tip | AC akımın kullanıldığı elektriksel sistemlerde oluşan kaçak akıma karşı 10 ms ~ 300 ms gecikme süreli koruma sağlar. Genellikle konutlar ve iş yerleri gibi çeşitli uygulamalarda kullanılabilir.

2 Kutup



Tekli Bara



4 Kutup



Tekli Bara



Kutup Sayısı	Anma Kaçak Akımı (IΔn)	In (A)	Sipariş Kodu	Liste Fiyatı (€)	Kutu Adedi	Koli Adedi
2 Kutup	30mA	40A	200548	50,35	1	90
		63A	200551	51,83	1	90
	300mA	40A	200550	50,35	1	90
		63A	200553	50,70	1	90
4 Kutup	30mA	40A	200554	89,36	1	36
		63A	200557	91,85	1	36
	300mA	40A	200556	68,84	1	36
		63A	200559	83,13	1	36

NL1 Serisi Kaçak Akım Koruma Röleleri AC-G Gecikmeli/Selektif Tip | 10 kA | 230/400 V AC 50/60 Hz

AC-G Tip | AC akımın kullanıldığı elektriksel sistemlerde oluşan kaçak akıma karşı 10 ms ~ 300 ms gecikme süreli koruma sağlar. Genellikle konutlar ve iş yerleri gibi çeşitli uygulamalarda kullanılabilir.

2 Kutup



Tekli Bara



4 Kutup



Tekli Bara



Kutup Sayısı	Anma Kaçak Akımı (IΔn)	In (A)	Sipariş Kodu	Liste Fiyatı (€)	Kutu Adedi	Koli Adedi
2 Kutup	30mA	40A	200572	51,83	1	90
		63A	200575	53,42	1	90
	300mA	40A	200574	51,83	1	90
		63A	200577	52,16	1	90
4 Kutup	30mA	40A	200578	92,08	1	36
		63A	200581	94,69	1	36
	300mA	40A	200580	70,88	1	36
		63A	200583	85,73	1	36

NL1 Serisi Kaçak Akım Koruma Röleleri AC-S Gecikmeli/Selektif Tip | 6 kA | 230/400 V AC 50/60 Hz

AC-S Tip | AC akımın kullanıldığı elektriksel sistemlerde oluşan kaçak akıma karşı 150 ms ~ 500 ms gecikmeli seçici algılama yaparak koruma sağlar. Genellikle konutlar ve iş yerleri gibi çeşitli uygulamalarda kullanılabilir.

2 Kutup



Tekli Bara



4 Kutup



Tekli Bara



Kutup Sayısı	Anma Kaçak Akımı (IΔn)	In (A)	Sipariş Kodu	Liste Fiyatı (€)	Kutu Adedi	Koli Adedi
2 Kutup	30mA	63A	200474	58,18	1	90
		80A	200475	65,55	1	90
		100A	200476	66,57	1	90
	300mA	63A	200480	58,18	1	90
		80A	200481	65,77	1	90
		100A	200482	66,57	1	90
4 Kutup	30mA	63A	200483	87,32	1	36
		80A	200484	102,41	1	36
		100A	200485	103,99	1	36
	300mA	63A	200477	87,32	1	36
		80A	200478	102,63	1	36
		100A	200479	103,99	1	36

NL1 Serisi Kaçak Akım Koruma Röleleri AC-S Gecikmeli/Selektif Tip | 10 kA | 230/400 V AC 50/60 Hz

AC-S Tip | AC akımın kullanıldığı elektriksel sistemlerde oluşan kaçak akıma karşı 150 ms – 500 ms gecikmeli seçici algılama yapararak koruma sağlar. Genellikle konutlar ve iş yerleri gibi çeşitli uygulamalarda kullanılabilir.

2 Kutup

●●○○



Tekli Bara

4 Kutup

●●●●



Tekli Bara

Kutup Sayısı	Anma Kaçak Akımı (IΔn)	In (A)	Sipariş Kodu	Liste Fiyatı (€)	Kutu Adedi	Koli Adedi
2 Kutup	100mA	63A	200420	58,18	1	90
		80A	200421	65,55	1	90
		100A	200422	66,57	1	90
	300mA	63A	200429	87,32	1	36
		80A	200430	102,41	1	36
		100A	200431	103,99	1	36
4 Kutup	100mA	63A	200426	58,18	1	90
		80A	200427	65,77	1	90
		100A	200428	66,57	1	90
	300mA	63A	200423	87,32	1	36
		80A	200424	102,63	1	36
		100A	200425	103,99	1	36

NL1 Serisi Kaçak Akım Koruma Röleleri A-G Gecikmeli/Selektif Tip | 6 kA | 230/400 V AC 50/60 Hz

A-G Tip | AC ve DC akımların birlikte kullanıldığı hassas elektriksel sistemlerde oluşan kaçak akıma karşı 10 ms – 300 ms gecikme süreli koruma sağlar. Asansör, veri merkezleri, UPS gibi çeşitli uygulamalarda kullanılabilir.

2 Kutup

●●○○



Tekli Bara

4 Kutup

●●●●



Tekli Bara

Kutup Sayısı	Anma Kaçak Akımı (IΔn)	In (A)	Sipariş Kodu	Liste Fiyatı (€)	Kutu Adedi	Koli Adedi
2 Kutup	30mA	40A	200536	55,34	1	90
		63A	200539	56,93	1	90
	300mA	40A	200538	56,14	1	90
		63A	200541	57,27	1	90
4 Kutup	30mA	40A	200542	99,57	1	36
		63A	200545	107,17	1	36
	300mA	40A	200544	74,96	1	36
		63A	200547	86,18	1	36

NL1 Serisi Kaçak Akım Koruma Röleleri A-G Gecikmeli/Selektif Tip | 10 kA | 230/400 V AC 50/60 Hz

A-G Tip | AC ve DC akımların birlikte kullanıldığı hassas elektriksel sistemlerde oluşan kaçak akıma karşı 10 ms – 300 ms gecikme süreli koruma sağlar. Asansör, veri merkezleri, UPS gibi çeşitli uygulamalarda kullanılabilir.

2 Kutup

●●○○



Tekli Bara

4 Kutup

●●●●



Tekli Bara

Kutup Sayısı	Anma Kaçak Akımı (IΔn)	In (A)	Sipariş Kodu	Liste Fiyatı (€)	Kutu Adedi	Koli Adedi
2 Kutup	30mA	40A	200560	57,05	1	90
		63A	200563	58,74	1	90
	300mA	40A	200562	57,83	1	90
		63A	200565	59,09	1	90
4 Kutup	30mA	40A	200566	102,74	1	36
		63A	200569	110,57	1	36
	300mA	40A	200568	77,34	1	36
		63A	200571	88,80	1	36

NL1 Serisi Kaçak Akım Koruma Röleleri A-S Gecikmeli/Selektif Tip | 6 kA | 230/400 V AC 50/60 Hz

A-S Tip | AC ve DC akımların birlikte kullanıldığı hassas elektriksel sistemlerde oluşan kaçak akıma karşı 150 ms ~ 500 ms gecikmeli seçici algılama yaparak koruma sağlar. Asansör, veri merkezleri, UPS gibi çeşitli uygulamalarda kullanılabilir.

2 Kutup

●●○○



Tekli Bara

4 Kutup

●●●●



Tekli Bara

Kutup Sayısı	Anma Kaçak Akımı (IΔn)	In (A)	Sipariş Kodu	Liste Fiyatı (€)	Kutu Adedi	Koli Adedi
2 Kutup	100mA	63A	200486	57,38	1	90
		80A	200487	64,41	1	90
		100A	200488	65,77	1	90
	300mA	63A	200492	58,06	1	90
		80A	200493	64,76	1	90
		100A	200494	65,77	1	90
4 Kutup	100mA	63A	200495	85,50	1	36
		80A	200496	100,25	1	36
		100A	200497	100,82	1	36
	300mA	63A	200489	86,08	1	36
		80A	200490	100,47	1	36
		100A	200491	100,82	1	36

NL1 Serisi Kaçak Akım Koruma Röleleri A-S Gecikmeli/Selektif Tip | 10 kA | 230/400 V AC 50/60 Hz

A-S Tip | AC ve DC akımların birlikte kullanıldığı hassas elektriksel sistemlerde oluşan kaçak akıma karşı 150 ms ~ 500 ms gecikmeli seçici algılama yaparak koruma sağlar. Asansör, veri merkezleri, UPS gibi çeşitli uygulamalarda kullanılabilir.

2 Kutup

●●○○



Tekli Bara

4 Kutup

●●●●



Tekli Bara

Kutup Sayısı	Anma Kaçak Akımı (IΔn)	In (A)	Sipariş Kodu	Liste Fiyatı (€)	Kutu Adedi	Koli Adedi
2 Kutup	100mA	63A	200444	59,09	1	90
		80A	200445	66,45	1	90
		100A	200446	67,71	1	90
	300mA	63A	200450	59,88	1	90
		80A	200451	66,68	1	90
		100A	200452	67,71	1	90
4 Kutup	100mA	63A	200453	88,12	1	36
		80A	200454	103,31	1	36
		100A	200455	103,99	1	36
	300mA	63A	200447	88,68	1	36
		80A	200448	103,54	1	36
		100A	200449	103,99	1	36

NL1 Serisi Kaçak Akım Koruma Röleleri F Tipi | 10 kA | 230/400 V AC 50/60 Hz

F Tipi | 10 Hertz, 50 Hertz, 1000 Hertz gibi kompozit frekanslardan oluşan artık hata akımlarına karşı koruma sağlar. Şebeke ve benzeri sebeplerden kaynaklanan gerilim dalgalanmalarında gereksiz açma yapmaz. Genellikle konutlarda, aydınlatma sistemlerinde, kritik yüklere sahip olan sistemlerde kullanılabilir.

2 Kutup
●●○○



Tekli Bara

4 Kutup
●●●●



Tekli Bara

Kutup Sayısı	Anma Kaçak Akımı (IΔn)	In (A)	Sipariş Kodu	Liste Fiyatı (€)	Kutu Adedi	Koli Adedi
2 Kutup	30mA	25A	263717	53,75	1	90
		40A	263718	56,02	1	90
		63A	263719	59,54	1	90
	100mA	25A	263720	53,75	1	90
		40A	263721	56,02	1	90
		63A	263722	59,54	1	90
	300mA	25A	263723	51,38	1	90
		40A	263724	54,89	1	90
		63A	263725	57,27	1	90
4 Kutup	30mA	25A	263726	80,63	1	36
		40A	263727	82,90	1	36
		63A	263728	85,28	1	36
	100mA	25A	263729	73,60	1	36
		40A	263730	75,98	1	36
		63A	263731	78,25	1	36
	300mA	25A	263732	73,60	1	36
		40A	263733	75,98	1	36
		63A	263734	78,25	1	36

NL210 Serisi Kaçak Akım Koruma Röleleri B Tipi | 10 kA | 230/400 V AC 50/60 Hz

B Tipi | İçerisinde bulunan iki farklı akım trafosuyla elektriksel sistemlerde oluşan hem AC hem de DC kaçak akımları algılar. Genellikle fotovoltaik sistemler, elektrikli araç şarj istasyonları, tıbbi görüntüleme ve teşhis cihazları ve statik transfer sistemleri gibi yüksek teknoloji yükleri içeren elektriksel uygulamalarda kullanılabilir.

2 Kutup
●●○○



Tekli Bara

4 Kutup
●●●●



Tekli Bara

Kutup Sayısı	Anma Kaçak Akımı (IΔn)	In (A)	Sipariş Kodu	Liste Fiyatı (€)	Kutu Adedi	Koli Adedi
2 Kutup	30mA	25A	782011	163,30	1	45
		40A	782012	166,70	1	45
		63A	782013	170,10	1	45
	100mA	25A	782014	162,16	1	45
		40A	782015	165,56	1	45
		63A	782016	167,83	1	45
	300mA	25A	782017	149,69	1	45
		40A	782018	153,09	1	45
		63A	782019	157,63	1	45
4 Kutup	30mA	25A	782002	200,72	1	45
		40A	782001	205,25	1	45
		63A	782000	209,79	1	45
	100mA	25A	782005	199,58	1	45
		40A	782006	201,85	1	45
		63A	782007	204,12	1	45
	300mA	25A	782008	189,38	1	45
		40A	782009	192,78	1	45
		63A	782010	196,18	1	45



KAÇAK AKIM KORUMALI OTOMATİK SİGORTALAR

OR

Kaçak Akım Korumalı Otomatik Sigortalar

YENİ

NXBLE-63 Serisi Kaçak Akım Korumalı Otomatik Sigortalar
6 kA C Eğrisi | Yavaş Karakterli | AC Tip

1 + N Kutup



3 + N Kutup



Anma Kaçak Akımı (IΔn)	In (A) 230/400 V AC 50/60 Hz	Sipariş Kodu	Liste Fiyatı (€)	Kutu Adedi	Koli Adedi
30 mA	6	819930	52,90	5	60
	10	819931	52,90	5	60
	16	819932	52,90	5	60
	20	819933	52,90	5	60
	25	819934	52,90	5	60
	32	819935	56,93	5	60
	40	819936	56,93	5	60
	50	819937	56,93	5	60
300 mA	63	819938	56,93	5	60
	6	819966	49,78	5	60
	10	819967	49,78	5	60
	16	819968	49,78	5	60
	20	819969	49,78	5	60
	25	819970	49,78	5	60
	32	819971	53,01	5	60
	40	819972	53,01	5	60
30 mA	50	819973	53,01	5	60
	63	819974	53,01	5	60
	6	982110	81,58	3	27
	10	982111	81,58	3	27
	16	982112	81,58	3	27
	20	982113	81,58	3	27
	25	982114	81,58	3	27
	32	982115	84,24	3	27
300 mA	40	982116	84,24	3	27
	50	982117	84,24	3	27
	63	982118	84,24	3	27
	6	982146	78,82	3	27
	10	982147	78,82	3	27
	16	982148	78,82	3	27
	20	982149	78,82	3	27
	25	982150	78,82	3	27
300 mA	32	982151	81,58	3	27
	40	982152	81,58	3	27
	50	982153	81,58	3	27
	63	982154	81,58	3	27

*Kaçak akım korumalı sigortalar, kaçak akım rölesi ve otomatik sigortadan oluşan ürünlerdir.

YENİ

NB5LE-63 Serisi Kaçak Akım Korumalı Otomatik Sigortalar
6 kA C Eğrisi | Yavaş Karakterli | B Tip

3 + N Kutup



Anma Kaçak Akımı (IΔn)	In (A) 230/400 V AC 50/60 Hz	Sipariş Kodu	Liste Fiyatı (€)	Kutu Adedi	Koli Adedi
30 mA	6	568475	142,41	1	27
	10	568477	139,72	1	27
	16	568481	139,94	1	27
	20	568478	140,26	1	27
	25	568479	140,68	1	27
	32	568480	142,84	1	27
	40	568484	142,73	1	27
	50	568483	149,30	1	27
63	568485	150,37	1	27	

TETRA

SERİSİ

CHINT mühendisliği ile geliştirilen Tetra Serisi,

bireysel kullanıcılar için yüksek performans, üst düzey güvenlik ve akıllı şarj deneyimini tek bir çözümde bir araya getirir.



Bireysel Elektrikli Araç Şarj İstasyonu



50 °C'ye kadar ortam sıcaklığında 22 kW'a kadar AC şarj performansı.



Dahili Tip-A + 6 mA DC RCD ile entegre güvenlik ve hızlı kurulum.



RFID, OCPP haberleşme, Tak-&-Çalıştır ve mobil uygulama ile akıllı kullanım.



5 m kablo ve AC Tip-2 konnektör ile hazır çözüm.



IP54 koruma ve IK10 darbe dayanımı ile maksimum dayanıklılık.

***EV Charger Çözümlerimiz için satış ekibimize iletişime geçebilirsiniz.**

TETRA-T

SERİSİ

CHINT Tetra-T Serisi, TOKİ Şartnamesi

gereklikleri esas alınarak tasarlanmış;
toplu konut projelerinde güvenli, şartnameye uyumlu ve
uzun ömürlü elektrikli araç şarj altyapısı sağlamak üzere geliştirilmiştir.



TOKİ Şartnamesi Uyumlu Elektrikli Araç Şarj İstasyonu



50 °C'ye kadar ortam sıcaklığında kesintisiz 22 kW AC şarj performansı.



PEN, MID ve Dekra onaylı dahili Tip-A ve 6 mA DC RCD koruması ile güvenli kullanım ve hızlı devreye alma.



ISO 15118-2 Plug & Charge ve ISO 15118-20 V2X hazır altyapısı sayesinde akıllı, esnek ve geleceğe uyumlu şarj yönetimi.



Free Mode, RFID, NFC, mobil uygulama ve OCPP uyumluluğu ile uzaktan yönetilebilir esnek kullanım.



TOKİ şartnamesine uygun soketli tasarımıyla toplu konut projelerine standart ve sürdürülebilir şarj altyapısı.



IP54 koruma ve IK10 darbe dayanımı ile maksimum dayanıklılık.

***EV Charger Çözümlerimiz için satış ekibimizle iletişime geçebilirsiniz.**



ALÇAK GERİLİM PARAFUDRLARI

04

NXU Serisi Alçak Gerilim Parafudrları

Tip 1+2 (Sayaç Öncesi, Ana Pano)



Ürün Tanımı	Tip	Kutup Sayısı	Sürekli Çalışma Gerilimi Uc (V)	Imax (kA)	Up (kV)	Yardımcı Kontakt	Sipariş Kodu	Liste Fiyatı (€)	Kutu Adedi	Koli Adedi
NXU-I+II/F 12.5/275 1P+N	Tip 1+2	1 Kutup + Nötr	275	50	1,5	✓	308610	139,24	6	90
NXU-I+II/F 12.5/385 1P+N	Tip 1+2	1 Kutup + Nötr	385	50	1,8	✓	308615	151,09	6	90
NXU-I+II/F 12.5/275 3P+N	Tip 1+2	3 Kutup + Nötr	275	50	1,5	✓	308603	289,74	3	45
NXU-I+II/F 12.5/385 3P+N	Tip 1+2	3 Kutup + Nötr	385	50	1,8	✓	308616	325,26	3	45

Tip 2 (Sayaç Sonrası, Tali Pano)



Ürün Tanımı	Tip	Kutup Sayısı	Sürekli Çalışma Gerilimi Uc (V)	Imax (kA)	Up (kV)	Yardımcı Kontakt	Sipariş Kodu	Liste Fiyatı (€)	Kutu Adedi	Koli Adedi
NXU-II/F 40kA/275V 1P	Tip 2	1 Kutup	275	40	1,5	✓	409694	39,57	12	180
NXU-II/F 40kA/275V 1P+N	Tip 2	1 Kutup + Nötr	275	40	1,5	✓	409758	84,89	12	180
NXU-II/F 40kA/275V 3P	Tip 2	3 Kutup	275	40	1,5	✓	409726	116,30	6	90
NXU-II/F 40kA/275V 3P+N	Tip 2	3 Kutup + Nötr	275	40	1,5	✓	409774	179,85	6	90

CHINTPOWER-C 5000

Dikili Tip Pano Oluřturma Sistemi

Beslemeye Kadar

Standartlarla Uyumluluk	Tip testler ile TS EN IEC 61439-1/2 standardına uygunluęu belirlenmiřtir.
İç Ark Testi	IEC 61641 (65 kA)
Sismik Test Belgesi	IEC 60068-3-3 standardına uygundur.
Nominal Servis Gerilimi (Ue)	690 V
Nominal Yalıtım Gerilimi (Ui)	1000 V
Nominal Frekans	50-60 Hz
Nominal Darbe Dayanımı Gerilimi (Uimp)	12 kV
Darbe Dayanım Akımı	IK10
Nominal Kısa Süreli Kısa Devre Dayanım Akımı (Icw)	100 kA'e kadar (1 sn)
IP Koruma Sınıfı	IP30 (Ön kapısız) / IP41 (Kapılı standart versiyon) / IP54
Form Tipi	Form 4b'ye kadar

* Tüm pano çözümlerimiz için satış ekibimize iletişime geçebilirsiniz.



CHINTPOWER-C 250

Duvar Tip Pano Oluřturma Sistemi

Beslemeye Kadar

Montaj Seeneęi

Sıva st ve sıva altı montaj seeneęi

Standartlarla Uyumluluk

Tip testler ile TS EN IEC 61439-1/2 standardına uygunluęu belirlenmiřtir.

Nominal Kısa Sreli Kısa Devre Dayanım Akımı (Icw)

16 kA'e kadar (1 sn)

IP Koruma Sınıfı

IP30 (n kapısız) / IP41 (Kapılı standart versiyon) / IP54

* Tm pano zmlerimiz iin satıř ekibimizle iletiřime geebilirsiniz.





KOMPAKT TİP DEVRE KESİCİLER

05

YENİ

NM5G Serisi Sabit Tip Devre Kesiciler

Sabit | Termik Manyetik

3 Kutup



Sabit | Termik Manyetik

4 Kutup



Nominal Akım In (A)	Ürün Tanımı	Kesme Kapasitesi Icu (kA)	Sipariş Kodu	Liste Fiyatı (€)	Kutu Adedi	Koli Adedi
10	NM5G-63F 3P	25	513726	100,54	1	16
16	NM5G-63F 3P	25	513729	100,54	1	16
20	NM5G-63F 3P	25	513731	100,54	1	16
25	NM5G-63F 3P	25	513733	100,54	1	16
32	NM5G-63F 3P	25	513736	100,54	1	16
50	NM5G-63F 3P	25	513739	100,54	1	16
63	NM5G-63F 3P	25	513742	100,54	1	16
100	NM5G-100F 3P	25	513479	120,88	1	16
125	NM5G-250F 3P	36	513625	128,48	1	8
160	NM5G-250F 3P	36	513628	150,02	1	8
180	NM5G-250F 3P	36	513631	180,00	1	8
200	NM5G-250F 3P	36	513633	193,35	1	8
225	NM5G-250F 3P	36	513635	200,72	1	8
250	NM5G-250F 3P	36	513637	203,61	1	8
315	NM5G-400F 3P	50	513675	442,83	1	4
400	NM5G-400F 3P	50	519272	490,22	1	4
500	NM5G-630F 3P	50	513705	604,99	1	4
630	NM5G-800F 3P	50	513760	632,44	1	2
800	NM5G-1000F 3P	50	513456	1479,42	1	2
1000	NM5G-1000F 3P	50	513448	1725,15	1	2
10	NM5G-63F 4P	25	513728	156,26	1	16
16	NM5G-100F 4P	25	513483	156,26	1	16
20	NM5G-63F 4P	25	513732	156,26	1	16
25	NM5G-63F 4P	25	513735	156,26	1	16
32	NM5G-63F 4P	25	513737	156,26	1	16
40	NM5G-63F 4P	25	513738	156,26	1	16
50	NM5G-63F 4P	25	513741	156,26	1	16
63	NM5G-100F 4P	25	513499	156,26	1	16
100	NM5G-100F 4P	25	513481	175,50	1	16
125	NM5G-125F 4P	36	513550	182,71	1	8
160	NM5G-250F 4P	36	513630	211,55	1	8
180	NM5G-250F 4P	36	513632	220,00	1	8
200	NM5G-250F 4P	36	513634	239,21	1	8
250	NM5G-250F 4P	36	513639	270,46	1	8
315	NM5G-400F 4P	50	513677	621,45	1	2
350	NM5G-400F 4P	50	513679	634,67	1	2
400	NM5G-400F 4P	50	513680	673,14	1	2
630	NM5G-630F 4P	50	513708	1081,84	1	2
700	NM5G-1000F 4P	50	513455	1200,00	1	2
800	NM5G-1000F 4P	50	513458	1550,00	1	2
1000	NM5G-1000F 4P	50	513450	1850,00	1	2

Not: NM5G serisi sabit tip devre kesiciler, alttan veya üstten faz girişi için uygundur.

Aksesuarlar NM5G Serisi Devre Kesiciler

Ürün Tanımı	Uyumlu Olduğu Kasa	Ürün Tanımı	Sipariş Kodu	Liste Fiyatı (€)	Kutu Adedi	Koli Adedi
Yardımcı Kontak	63/100	AX10-M5 11	513838	29,52	1	1
	125/250/400/630/800/1000	AX-M5 11	513837	29,52	1	1
Düşük Gerilim Bobini 230 V AC	63/100	UVT10-M5 A240	513807	86,09	1	1
	125/250	UVT12-M5 A240	513805	86,09	1	1
	400/630/800/1000	UVT40-M5 A240	519273	145,00	1	1
Açtırma Bobini 230 V AC	63/100	SHT10-M5 A240	513776	67,36	1	1
	125/250	SHT12-M5 A240	513778	67,36	1	1
	400/630/800/1000	SHT40-M5 A240	513781	154,00	1	60
Alarm Kontakı	63/100/125/250	AL-M5 11	513785	21,56	1	1
	400/630/800/1000	AL40-M5 11	513786	46,07	1	1
Motor 230 V AC/DC	63/100	MOD10-M5 A240	513840	571,00	1	1
	125	MOD12-M5 A240	513810	571,00	1	1
	250	MOD25-M5 A240	513811	571,00	1	1
	400/630	MOD40-M5 A240	513813	1000,00	1	1
	800	MOD80-M5 A240	513815	1200,00	1	1
	1000	MODS1-M5 A240	513817	1400,00	1	1

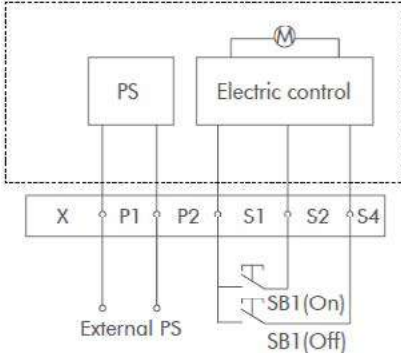

Motor aksesuarı bağlantılarını üstteki şemaya göre gerçekleştiriniz. S1, S2 ve S4 terminallerine kesinlikle enerji verilmemelidir. Enerji verilmesi durumunda motor aksesuarı zarar görecektir.

Döner Kurma Kolu Mekanizması	63/100	CRH10-M5(R)	513831	88,00	1	10
	125	CRH12-M5(R)	513832	88,00	1	10
	250	CRH25-M5(R)	513833	88,00	1	13
	400/630	CRH40-M5(R)	513834	109,00	1	1
	800	CRH80-M5(R)	513835	121,00	1	1
	1000	CRHS1-M5(R)	513836	133,00	1	1

Kompakt Tip Devre Kesiciler

NM8N Serisi Alçak Gerilim Devre Kesiciler
Ayarlı | Termik Manyetik | 3 Kutuplu | 50 kA

Kısa Devre Kesme
Kapasitesi

Ürün Tanımı	Icu (kA)	Ics (kA)	Termik Ayar Sahası (A)	Manyetik Ayar Sahası (A)	Sipariş Kodu	Liste Fiyatı (€)	Kutu Adedi	Koli Adedi
NM8N-125S 3 Kutuplu 16A	50	50	11,2 - 16	160	271581	149,33	1	12
NM8N-125S 3 Kutuplu 20A	50	50	14 - 20	200	271582	149,33	1	12
NM8N-125S 3 Kutuplu 25A	50	50	17,5 - 25	250	271583	149,33	1	12
NM8N-125S 3 Kutuplu 32A	50	50	22,4 - 32	320	271584	149,33	1	12
NM8N-125S 3 Kutuplu 40A	50	50	28 - 40	400	271585	149,33	1	12
NM8N-125S 3 Kutuplu 50A	50	50	35 - 50	500	271586	149,33	1	12
NM8N-125S 3 Kutuplu 63A	50	50	44,1 - 63	630	271587	149,33	1	12
NM8N-125S 3 Kutuplu 80A	50	50	56 - 80	800	271588	149,33	1	12
NM8N-125S 3 Kutuplu 100A	50	50	70 - 100	1000	271589	149,80	1	12
NM8N-125S 3 Kutuplu 125A	50	50	87,5 - 125	1250	271590	178,69	1	12
NM8N-250S 3 Kutuplu 160A	50	50	112 - 160	1120-1920	271172	182,97	1	8
NM8N-250S 3 Kutuplu 180A	50	50	126 - 180	1260-2160	271173	207,36	1	8
NM8N-250S 3 Kutuplu 200A	50	50	140 - 200	1400-2400	271174	223,63	1	8
NM8N-250S 3 Kutuplu 225A	50	50	157,5 - 225	1575-2700	271175	227,88	1	8
NM8N-250S 3 Kutuplu 250A	50	50	175 - 250	1750-3000	271176	227,91	1	8
NM8N-400S 3 Kutuplu 315A	50	50	220,5 - 315	1575-3150	268948	561,60	1	2
NM8N-400S 3 Kutuplu 350A	50	50	245 - 350	1750-3500	268949	613,44	1	2
NM8N-400S 3 Kutuplu 400A	50	50	280 - 400	2000-4000	268950	628,09	1	2
NM8N-630S 3 Kutuplu 500A	50	50	350 - 500	2500-5000	269252	761,40	1	2
NM8N-630S 3 Kutuplu 630A	50	50	441 - 630	3150-6300	594639	846,56	1	2
NM8N-800S 3 Kutuplu 630A	50	50	441 - 630	3150-6300	272927	985,60	1	1
NM8N-800S 3 Kutuplu 700A	50	50	490 - 700	3500-7000	272928	1370,52	1	1
NM8N-800S 3 Kutuplu 800A	50	50	560 - 800	4000-8000	272929	1460,16	1	1
NM8N-1600S 3 Kutuplu 1000A	50	50	700 - 1000	6000-10000	263071	2041,20	1	1
NM8N-1600S 3 Kutuplu 1250A	50	50	875 - 1250	7500-12500	263072	2525,04	1	1
NM8N-1600S 3 Kutuplu 1600A	50	50	1120 - 1600	9600-19200	263073	3618,00	1	1

3 Kutup



Kompakt Tip Devre Kesiciler

NM8N Serisi Alçak Gerilim Devre Kesiciler
Ayarlı | Termik Manyetik | 3 Kutuplu | 70 kA

Kısa Devre Kesme
Kapasitesi

Ürün Tanımı	Icu (kA)	Ics (kA)	Termik Ayar Sahası (A)	Manyetik Ayar Sahası (A)	Sipariş Kodu	Liste Fiyatı (€)	Kutu Adedi	Koli Adedi
NM8N-125Q 3 Kutuplu 16A	70	70	11,2 - 16	160	271621	180,36	1	12
NM8N-125Q 3 Kutuplu 20A	70	70	14 - 20	200	271622	180,36	1	12
NM8N-125Q 3 Kutuplu 25A	70	70	17,5 - 25	250	271623	180,36	1	12
NM8N-125Q 3 Kutuplu 32A	70	70	22,4 - 32	320	271624	180,36	1	12
NM8N-125Q 3 Kutuplu 40A	70	70	28 - 40	400	271625	180,36	1	12
NM8N-125Q 3 Kutuplu 50A	70	70	35 - 50	500	271626	180,36	1	12
NM8N-125Q 3 Kutuplu 63A	70	70	44,1 - 63	630	271627	180,36	1	12
NM8N-125Q 3 Kutuplu 80A	70	70	56 - 80	800	271628	180,36	1	12
NM8N-125Q 3 Kutuplu 100A	70	70	70 - 100	1000	271629	184,68	1	12
NM8N-125Q 3 Kutuplu 125A	70	70	87,5 - 125	1250	271630	220,32	1	12
NM8N-250Q 3 Kutuplu 160A	70	70	112 - 160	1120-1920	271196	225,72	1	8
NM8N-250Q 3 Kutuplu 180A	70	70	126 - 180	1260-2160	271197	250,56	1	8
NM8N-250Q 3 Kutuplu 200A	70	70	140 - 200	1400-2400	271198	275,40	1	8
NM8N-250Q 3 Kutuplu 225A	70	70	157,5 - 225	1575-2700	271199	278,64	1	8
NM8N-250Q 3 Kutuplu 250A	70	70	175 - 250	1750-3000	271200	280,80	1	8
NM8N-400Q 3 Kutuplu 315A	70	70	220,5 - 315	1575-3150	268960	684,72	1	2
NM8N-400Q 3 Kutuplu 350A	70	70	245 - 350	1750-3500	268961	736,56	1	2
NM8N-400Q 3 Kutuplu 400A	70	70	280 - 400	2000-4000	268962	773,28	1	2
NM8N-630Q 3 Kutuplu 500A	70	70	350 - 500	2500-5000	269267	929,88	1	2
NM8N-630Q 3 Kutuplu 630A	70	70	441 - 630	3150-6300	594641	1026,00	1	2
NM8N-800Q 3 Kutuplu 630A	70	70	441 - 630	3150-6300	272939	1181,52	1	1
NM8N-800Q 3 Kutuplu 700A	70	70	490 - 700	3500-7000	272940	1644,84	1	1
NM8N-800Q 3 Kutuplu 800A	70	70	560 - 800	4000-8000	272941	1782,00	1	1
NM8N-1600Q 3 Kutuplu 1000A	70	70	700 - 1000	6000-10000	263083	2491,56	1	1
NM8N-1600Q 3 Kutuplu 1250A	70	70	875 - 1250	7500-12500	263084	3081,24	1	1
NM8N-1600Q 3 Kutuplu 1600A	70	70	1120 - 1600	9600-19200	263085	3838,32	1	1

3 Kutup



Kompakt Tip Devre Kesiciler

NM8N Serisi Alçak Gerilim Devre Kesiciler
Ayarlı | Termik Manyetik | 3 Kutuplu | 100 kA

Ürün Tanımı	Kısa Devre Kesme Kapasitesi		Termik Ayar Sahası (A)	Manyetik Ayar Sahası (A)	Sipariş Kodu	Liste Fiyatı (€)	Kutu Adedi	Koli Adedi
	Icu (kA)	Ics (kA)						
NM8N-125H 3 Kutuplu 16A	100	100	11,2 - 16	160	271661	204,12	1	12
NM8N-125H 3 Kutuplu 20A	100	100	14 - 20	200	271662	204,12	1	12
NM8N-125H 3 Kutuplu 25A	100	100	17,5 - 25	250	271663	204,12	1	12
NM8N-125H 3 Kutuplu 32A	100	100	22,4 - 32	320	271664	204,12	1	12
NM8N-125H 3 Kutuplu 40A	100	100	28 - 40	400	271665	204,12	1	12
NM8N-125H 3 Kutuplu 50A	100	100	35 - 50	500	271666	204,12	1	12
NM8N-125H 3 Kutuplu 63A	100	100	44,1 - 63	630	271667	204,12	1	12
NM8N-125H 3 Kutuplu 80A	100	100	56 - 80	800	271668	204,12	1	12
NM8N-125H 3 Kutuplu 100A	100	100	70 - 100	1000	271669	204,12	1	12
NM8N-125H 3 Kutuplu 125A	100	100	87,5 - 125	1250	271670	219,24	1	12
NM8N-250H 3 Kutuplu 160A	100	100	112 - 160	1120-1920	271220	280,80	1	8
NM8N-250H 3 Kutuplu 180A	100	100	126 - 180	1260-2160	271221	293,76	1	8
NM8N-250H 3 Kutuplu 200A	100	100	140 - 200	1400-2400	271222	380,16	1	8
NM8N-250H 3 Kutuplu 225A	100	100	157,5 - 225	1575-2700	271223	384,48	1	8
NM8N-250H 3 Kutuplu 250A	100	100	175 - 250	1750-3000	271224	390,96	1	8
NM8N-400H 3 Kutuplu 315A	100	100	220,5 - 315	1575-3150	268972	766,80	1	2
NM8N-400H 3 Kutuplu 350A	100	100	245 - 350	1750-3500	268973	825,12	1	2
NM8N-400H 3 Kutuplu 400A	100	100	280 - 400	2000-4000	268974	866,16	1	2
NM8N-630H 3 Kutuplu 500A	100	100	350 - 500	2500-5000	269282	1041,12	1	2
NM8N-630H 3 Kutuplu 630A	100	100	441 - 630	3150-6300	594645	1134,00	1	2
NM8N-800H 3 Kutuplu 630A	100	100	441 - 630	3150-6300	272951	1323,00	1	1
NM8N-800H 3 Kutuplu 700A	100	100	490 - 700	3500-7000	272952	1842,48	1	1
NM8N-800H 3 Kutuplu 800A	100	100	560 - 800	4000-8000	272953	1995,84	1	1
NM8N-1600H 3 Kutuplu 1000A	100	70	700 - 1000	6000-10000	263095	2790,72	1	1
NM8N-1600H 3 Kutuplu 1250A	100	70	875 - 1250	7500-12500	263096	3450,60	1	1
NM8N-1600H 3 Kutuplu 1600A	100	70	1120 - 1600	9600-19200	263097	4299,48	1	1

3 Kutup



Kompakt Tip Devre Kesiciler

NM8N Serisi Alçak Gerilim Devre Kesiciler
Ayarlı | Termik Manyetik | 4 Kutuplu | 50 kA

Kısa Devre Kesme
Kapasitesi

Ürün Tanımı	Icu (kA)	Ics (kA)	Termik Ayar Sahası (A)	Manyetik Ayar Sahası (A)	Sipariş Kodu	Liste Fiyatı (€)	Kutu Adedi	Koli Adedi
NM8N-125S 4 Kutuplu 16A	50	50	11,2 - 16	160	271601	239,76	1	8
NM8N-125S 4 Kutuplu 20A	50	50	14 - 20	200	271602	239,76	1	8
NM8N-125S 4 Kutuplu 25A	50	50	17,5 - 25	250	271603	239,76	1	8
NM8N-125S 4 Kutuplu 32A	50	50	22,4 - 32	320	271604	239,76	1	8
NM8N-125S 4 Kutuplu 40A	50	50	28 - 40	400	271605	239,76	1	8
NM8N-125S 4 Kutuplu 50A	50	50	35 - 50	500	271606	239,76	1	8
NM8N-125S 4 Kutuplu 63A	50	50	44,1 - 63	630	271607	239,76	1	8
NM8N-125S 4 Kutuplu 80A	50	50	56 - 80	800	271608	261,36	1	8
NM8N-125S 4 Kutuplu 100A	50	50	70 - 100	1000	271609	261,36	1	8
NM8N-125S 4 Kutuplu 125A	50	50	87,5 - 125	1250	271610	295,92	1	8
NM8N-250S 4 Kutuplu 160A	50	50	112 - 160	1120-1920	271184	367,20	1	8
NM8N-250S 4 Kutuplu 180A	50	50	126 - 180	1260-2160	271185	387,72	1	8
NM8N-250S 4 Kutuplu 200A	50	50	140 - 200	1400-2400	271186	394,20	1	8
NM8N-250S 4 Kutuplu 225A	50	50	157,5 - 225	1575-2700	271187	413,64	1	8
NM8N-250S 4 Kutuplu 250A	50	50	175 - 250	1750-3000	271188	422,28	1	8
NM8N-400S 4 Kutuplu 315A	50	50	220,5 - 315	1575-3150	268956	864,00	1	2
NM8N-400S 4 Kutuplu 350A	50	50	245 - 350	1750-3500	268957	909,36	1	2
NM8N-400S 4 Kutuplu 400A	50	50	280 - 400	2000-4000	268958	920,16	1	2
NM8N-630S 4 Kutuplu 500A	50	50	350 - 500	2500-5000	269262	1007,64	1	2
NM8N-630S 4 Kutuplu 630A	50	50	441 - 630	3150-6300	594642	1188,00	1	2
NM8N-800S 4 Kutuplu 630A	50	50	441 - 630	3150-6300	272935	1931,04	1	1
NM8N-800S 4 Kutuplu 700A	50	50	490 - 700	3500-7000	272936	2290,68	1	1
NM8N-800S 4 Kutuplu 800A	50	50	560 - 800	4000-8000	272937	2444,04	1	1
NM8N-1600S 4 Kutuplu 1000A	50	50	700 - 1000	6000-10000	263079	3693,60	1	1
NM8N-1600S 4 Kutuplu 1250A	50	50	875 - 1250	7500-12500	263080	3808,08	1	1
NM8N-1600S 4 Kutuplu 1600A	50	50	1120 - 1600	9600-19200	263081	4199,04	1	1

4 Kutup



Kompakt Tip Devre Kesiciler

NM8N Serisi Alçak Gerilim Devre Kesiciler
Ayarlı | Termik Manyetik | 4 Kutuplu | 70 kA

Kısa Devre Kesme
Kapasitesi

Ürün Tanımı	Icu (kA)	Ics (kA)	Termik Ayar Sahası (A)	Manyetik Ayar Sahası (A)	Sipariş Kodu	Liste Fiyatı (€)	Kutu Adedi	Koli Adedi
NM8N-125Q 4 Kutuplu 16A	70	70	11,2 - 16	160	271641	291,60	1	8
NM8N-125Q 4 Kutuplu 20A	70	70	14 - 20	200	271642	291,60	1	8
NM8N-125Q 4 Kutuplu 25A	70	70	17,5 - 25	250	271643	291,60	1	8
NM8N-125Q 4 Kutuplu 32A	70	70	22,4 - 32	320	271644	291,60	1	8
NM8N-125Q 4 Kutuplu 40A	70	70	28 - 40	400	271645	291,60	1	8
NM8N-125Q 4 Kutuplu 50A	70	70	35 - 50	500	271646	291,60	1	8
NM8N-125Q 4 Kutuplu 63A	70	70	44,1 - 63	630	271647	291,60	1	8
NM8N-125Q 4 Kutuplu 80A	70	70	56 - 80	800	271648	318,60	1	8
NM8N-125Q 4 Kutuplu 100A	70	70	70 - 100	1000	271649	318,60	1	8
NM8N-125Q 4 Kutuplu 125A	70	70	87,5 - 125	1250	271650	361,80	1	8
NM8N-250Q 4 Kutuplu 160A	70	70	112 - 160	1120-1920	271208	448,20	1	8
NM8N-250Q 4 Kutuplu 180A	70	70	126 - 180	1260-2160	271209	465,48	1	8
NM8N-250Q 4 Kutuplu 200A	70	70	140 - 200	1400-2400	271210	481,68	1	8
NM8N-250Q 4 Kutuplu 225A	70	70	157,5 - 225	1575-2700	271211	496,80	1	8
NM8N-250Q 4 Kutuplu 250A	70	70	175 - 250	1750-3000	271212	515,16	1	8
NM8N-400Q 4 Kutuplu 315A	70	70	220,5 - 315	1575-3150	268968	1055,16	1	2
NM8N-400Q 4 Kutuplu 350A	70	70	245 - 350	1750-3500	268969	1091,88	1	2
NM8N-400Q 4 Kutuplu 400A	70	70	280 - 400	2000-4000	268970	1123,20	1	2
NM8N-630Q 4 Kutuplu 500A	70	70	350 - 500	2500-5000	269277	1230,12	1	2
NM8N-630Q 4 Kutuplu 630A	70	70	441 - 630	3150-6300	594644	1382,40	1	2
NM8N-800Q 4 Kutuplu 630A	70	70	441 - 630	3150-6300	272947	2357,64	1	1
NM8N-800Q 4 Kutuplu 700A	70	70	490 - 700	3500-7000	272948	2748,60	1	1
NM8N-800Q 4 Kutuplu 800A	70	70	560 - 800	4000-8000	272949	2982,96	1	1
NM8N-1600Q 4 Kutuplu 1000A	70	70	700 - 1000	6000-10000	263091	4506,84	1	1
NM8N-1600Q 4 Kutuplu 1250A	70	70	875 - 1250	7500-12500	263092	4647,24	1	1
NM8N-1600Q 4 Kutuplu 1600A	70	70	1120 - 1600	9600-19200	263093	5039,28	1	1

4 Kutup



Kompakt Tip Devre Kesiciler

NM8N Serisi Alçak Gerilim Devre Kesiciler
Ayarlı | Termik Manyetik | 4 Kutuplu | 100 kA

Kısa Devre Kesme
Kapasitesi

Ürün Tanımı	Icu (kA)	Ics (kA)	Termik Ayar Sahası (A)	Manyetik Ayar Sahası (A)	Sipariş Kodu	Liste Fiyatı (€)	Kutu Adedi	Koli Adedi
NM8N-125H 4 Kutuplu 16A	100	100	11,2 - 16	160	271681	335,88	1	8
NM8N-125H 4 Kutuplu 20A	100	100	14 - 20	200	271682	335,88	1	8
NM8N-125H 4 Kutuplu 25A	100	100	17,5 - 25	250	271683	335,88	1	8
NM8N-125H 4 Kutuplu 32A	100	100	22,4 - 32	320	271684	335,88	1	8
NM8N-125H 4 Kutuplu 40A	100	100	28 - 40	400	271685	335,88	1	8
NM8N-125H 4 Kutuplu 50A	100	100	35 - 50	500	271686	335,88	1	8
NM8N-125H 4 Kutuplu 63A	100	100	44,1 - 63	630	271687	335,88	1	8
NM8N-125H 4 Kutuplu 80A	100	100	56 - 80	800	271688	367,20	1	8
NM8N-125H 4 Kutuplu 100A	100	100	70 - 100	1000	271689	367,20	1	8
NM8N-125H 4 Kutuplu 125A	100	100	87,5 - 125	1250	271690	415,80	1	8
NM8N-250H 4 Kutuplu 160A	100	100	112 - 160	1120-1920	271232	515,16	1	8
NM8N-250H 4 Kutuplu 180A	100	100	126 - 180	1260-2160	271233	535,68	1	8
NM8N-250H 4 Kutuplu 200A	100	100	140 - 200	1400-2400	271234	554,04	1	8
NM8N-250H 4 Kutuplu 225A	100	100	157,5 - 225	1575-2700	271235	570,24	1	8
NM8N-250H 4 Kutuplu 250A	100	100	175 - 250	1750-3000	271236	592,92	1	8
NM8N-400H 4 Kutuplu 315A	100	100	220,5 - 315	1575-3150	269218	1212,84	1	2
NM8N-400H 4 Kutuplu 350A	100	100	245 - 350	1750-3500	269219	1256,04	1	2
NM8N-400H 4 Kutuplu 400A	100	100	280 - 400	2000-4000	269220	1291,68	1	2
NM8N-630H 4 Kutuplu 500A	100	100	350 - 500	2500-5000	269292	1414,80	1	2
NM8N-630H 4 Kutuplu 630A	100	100	441 - 630	3150-6300	594647	1517,40	1	2
NM8N-800H 4 Kutuplu 630A	100	100	441 - 630	3150-6300	272959	2710,80	1	1
NM8N-800H 4 Kutuplu 700A	100	100	490 - 700	3500-7000	272960	3161,16	1	1
NM8N-800H 4 Kutuplu 800A	100	100	560 - 800	4000-8000	272961	3430,08	1	1
NM8N-1600H 4 Kutuplu 1000A	100	70	700 - 1000	6000-10000	263103	5182,92	1	1
NM8N-1600H 4 Kutuplu 1250A	100	70	875 - 1250	7500-12500	263104	5343,84	1	1
NM8N-1600H 4 Kutuplu 1600A	100	70	1120 - 1600	9600-19200	263105	5795,28	1	1

4 Kutup



Kompakt Tip Devre Kesiciler

NM8N Serisi Alçak Gerilim Devre Kesiciler
Ayarlı | Sadece Manyetik | 3 Kutuplu | 50 kA

3 Kutup



Ürün Tanımı	Kısa Devre Kesme Kapasitesi		Manyetik Ayar Sahası (A)	Sipariş Kodu	Liste Fiyatı (€)	Kutu Adedi	Koli Adedi
	Icu (kA)	Ics (kA)					
NM8N-125S 3 Kutuplu 16A	50	50	192	271841	219,24	1	12
NM8N-125S 3 Kutuplu 20A	50	50	240	271842	219,24	1	12
NM8N-125S 3 Kutuplu 25A	50	50	300	271843	219,24	1	12
NM8N-125S 3 Kutuplu 32A	50	50	384	271844	219,24	1	12
NM8N-125S 3 Kutuplu 40A	50	50	480	271845	219,24	1	12
NM8N-125S 3 Kutuplu 50A	50	50	600	271846	219,24	1	12
NM8N-125S 3 Kutuplu 63A	50	50	756	271847	219,24	1	12
NM8N-125S 3 Kutuplu 80A	50	50	960	271848	219,24	1	12
NM8N-125S 3 Kutuplu 100A	50	50	1200	271849	219,24	1	12
NM8N-125S 3 Kutuplu 125A	50	50	1500	271850	334,80	1	12
NM8N-250S 3 Kutuplu 160A	50	50	1440-2240	271428	334,80	1	8
NM8N-250S 3 Kutuplu 180A	50	50	1620-2520	271429	334,80	1	8
NM8N-250S 3 Kutuplu 200A	50	50	1800-2800	271430	334,80	1	8
NM8N-250S 3 Kutuplu 225A	50	50	2025-3150	271431	334,80	1	8
NM8N-250S 3 Kutuplu 250A	50	50	2250-3500	271432	334,80	1	8
NM8N-400S 3 Kutuplu 315A	50	50	2835-4410	269503	818,64	1	2
NM8N-400S 3 Kutuplu 350A	50	50	3150-4900	269504	818,64	1	2
NM8N-400S 3 Kutuplu 400A	50	50	3600-5600	269505	819,72	1	2
NM8N-630S 3 Kutuplu 500A	50	50	4500-7000	269527	879,12	1	2
NM8N-800S 3 Kutuplu 630A	50	50	5670-8820	273074	1812,24	1	1
NM8N-800S 3 Kutuplu 700A	50	50	6300-9800	273075	1813,32	1	1
NM8N-800S 3 Kutuplu 800A	50	50	7200-11200	273076	1813,32	1	1

NM8N Serisi Alçak Gerilim Devre Kesiciler
Ayarlı | Sadece Manyetik | 4 Kutuplu | 50 kA

4 Kutup



Ürün Tanımı	Kısa Devre Kesme Kapasitesi		Manyetik Ayar Sahası (A)	Sipariş Kodu	Liste Fiyatı (€)	Kutu Adedi	Koli Adedi
	Icu (kA)	Ics (kA)					
NM8N-125S 4 Kutuplu 16A	50	50	192	524601	270,00	1	12
NM8N-125S 4 Kutuplu 20A	50	50	240	498827	270,00	1	12
NM8N-125S 4 Kutuplu 25A	50	50	300	524602	270,00	1	12
NM8N-125S 4 Kutuplu 32A	50	50	384	524603	270,00	1	12
NM8N-125S 4 Kutuplu 40A	50	50	480	498826	270,00	1	12
NM8N-125S 4 Kutuplu 50A	50	50	600	524604	270,00	1	12
NM8N-125S 4 Kutuplu 63A	50	50	756	498825	270,00	1	12
NM8N-125S 4 Kutuplu 80A	50	50	960	524605	270,00	1	12
NM8N-125S 4 Kutuplu 100A	50	50	1200	524600	270,00	1	12
NM8N-125S 4 Kutuplu 125A	50	50	1500	498824	378,00	1	12
NM8N-250S 4 Kutuplu 160A	50	50	1440-2240	522602	378,00	1	8
NM8N-250S 4 Kutuplu 180A	50	50	1620-2520	522603	378,00	1	8
NM8N-250S 4 Kutuplu 200A	50	50	1800-2800	522604	378,00	1	8
NM8N-250S 4 Kutuplu 225A	50	50	2025-3150	522605	378,00	1	8
NM8N-250S 4 Kutuplu 250A	50	50	2250-3500	500492	378,00	1	8
NM8N-400S 4 Kutuplu 315A	50	50	2835-4410	522648	896,40	1	2
NM8N-400S 4 Kutuplu 350A	50	50	3150-4900	522649	896,40	1	2
NM8N-400S 4 Kutuplu 400A	50	50	3600-5600	522650	896,40	1	2
NM8N-630S 4 Kutuplu 500A	50	50	4500-7000	522675	972,00	1	2
NM8N-800S 4 Kutuplu 630A	50	50	5670-8820	522693	1944,00	1	1
NM8N-800S 4 Kutuplu 700A	50	50	6300-9800	522694	1944,00	1	1
NM8N-800S 4 Kutuplu 800A	50	50	7200-11200	522695	1944,00	1	1

Kompakt Tip Devre Kesiciler

NM8N Serisi Alçak Gerilim Devre Kesiciler
Ayarlı | Elektronik | 3 Kutuplu | 50 kA

3 Kutup



Ürün Tanımı	Kısa Devre Kesme Kapasitesi		Termik Ayar Sahası (A)	Manyetik Ayar Sahası (A)	Sipariş Kodu	Liste Fiyatı (€)	Kutu Adedi	Koli Adedi
	Icu (kA)	Ics (kA)						
NM8N-250S 3 Kutuplu 32A	50	50	12,8 - 32	64 - 384	271331	424,44	1	8
NM8N-250S 3 Kutuplu 63A	50	50	25,2 - 63	126 - 756	271332	446,04	1	8
NM8N-250S 3 Kutuplu 100A	50	50	40 - 100	200 - 1200	271333	452,52	1	8
NM8N-250S 3 Kutuplu 160A	50	50	64 - 160	320 - 1920	271334	439,56	1	8
NM8N-250S 3 Kutuplu 250A	50	50	100 - 250	500 - 3000	271335	454,68	1	8
NM8N-400S 3 Kutuplu 400A	50	50	160 - 400	800 - 4800	269403	847,80	1	2
NM8N-630S 3 Kutuplu 630A	50	50	252 - 630	1260 - 7560	269426	873,72	1	2
NM8N-800S 3 Kutuplu 800A	50	50	320 - 800	1600 - 9600	273034	1677,24	1	1
NM8N-1600S 3 Kutuplu 1000A	50	50	400 - 1000	2000 - 12000	263107	2245,32	1	1
NM8N-1600S 3 Kutuplu 1250A	50	50	500 - 1250	2500 - 15000	263108	2777,76	1	1
NM8N-1600S 3 Kutuplu 1600A	50	50	640 - 1600	3200 - 19200	263109	3979,80	1	1

NM8N Serisi Alçak Gerilim Devre Kesiciler
Ayarlı | Elektronik | 4 Kutuplu | 50 kA

4 Kutup



Ürün Tanımı	Kısa Devre Kesme Kapasitesi		Termik Ayar Sahası (A)	Manyetik Ayar Sahası (A)	Sipariş Kodu	Liste Fiyatı (€)	Kutu Adedi	Koli Adedi
	Icu (kA)	Ics (kA)						
NM8N-250S 4 Kutuplu 32A	50	50	12,8 - 32	64 - 384	271336	506,52	1	8
NM8N-250S 4 Kutuplu 63A	50	50	25,2 - 63	126 - 756	271337	533,52	1	8
NM8N-250S 4 Kutuplu 100A	50	50	40 - 100	200 - 1200	271338	541,08	1	8
NM8N-250S 4 Kutuplu 160A	50	50	64 - 160	320 - 1920	271339	524,88	1	8
NM8N-250S 4 Kutuplu 250A	50	50	100 - 250	500 - 3000	271340	547,56	1	8
NM8N-400S 4 Kutuplu 400A	50	50	160 - 400	800 - 4800	269405	1068,12	1	2
NM8N-630S 4 Kutuplu 630A	50	50	252 - 630	1260 - 7560	269429	1101,60	1	2
NM8N-800S 4 Kutuplu 800A	50	50	320 - 800	1600 - 9600	273036	2124,36	1	1
NM8N-1600S 4 Kutuplu 1000A	50	50	400 - 1000	2000 - 12000	263111	4062,96	1	1
NM8N-1600S 4 Kutuplu 1250A	50	50	500 - 1250	2500 - 15000	263112	4189,32	1	1
NM8N-1600S 4 Kutuplu 1600A	50	50	640 - 1600	3200 - 19200	263113	4619,16	1	1

Kompakt Tip Devre Kesiciler

Aksesuarlar



Ürün Tanımı	Uyumlu Olduğu Kasa	Sipariş Kodu	Liste Fiyatı (€)	Kutu Adedi	Koli Adedi
Açtırma Bobini (220 V AC)	NM8N-125	269599	85,64	1	10
	NM8N-250/400/630	269604	87,91	1	8
	NM8N-800	269610	201,96	1	8
	NM8N-1600	263380	201,96	1	10
Açtırma Bobini (24 V DC)	NM8N-125	269601	151,20	1	10
	NM8N-250/400/630	269606	154,44	1	8
	NM8N-800	269612	240,84	1	8
	NM8N-1600	263382	240,84	1	10
Yardımcı Kontakt	NM8N-125/250/400/630/800/1600	265343	28,84	1	50
Alarm Kontakı	NM8N-125/250/400/630/800/1600	265345	33,80	1	50
Düşük Gerilim Bobini (220 V AC)	NM8N-125	269615	93,85	1	10
	NM8N-250/400/630	269621	93,85	1	8
	NM8N-800	269628	167,40	1	8
	NM8N-1600	263388	318,60	1	10
Düşük Gerilim Bobini (24 V DC)	NM8N-125	269617	140,40	1	10
	NM8N-250/400/630	269623	140,40	1	8
	NM8N-800	269630	167,40	1	8
Motor (AC220-240V DC220V)	NM8N-125	269635	479,52	1	8
	NM8N-250	269639	479,52	1	8
	NM8N-400/630	269643	1102,68	1	4
	NM8N-800	269647	1137,24	1	4
	NM8N-1600	396284	1161,00	1	4

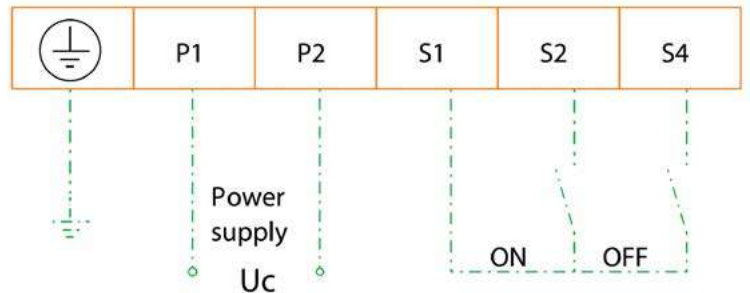

Motor aksesuarı bağlantılarını üstteki şemaya göre gerçekleştiriniz. S1, S2 ve S4 terminallerine kesinlikle enerji verilmemelidir. Enerji verilmesi durumunda motor aksesuarı zarar görecektir.

Kompakt Tip Devre Kesiciler

Aksesuarlar



Ürün Tanımı	Uyumlu Olduğu Kasa	Sipariş Kodu	Liste Fiyatı (€)	Kutu Adedi	Koli Adedi
Ekonomik Seri Mili Uzatılmış Döner Kurma Kolu Mekanizması	NM8N-125 3P	269650	73,87	1	6
	NM8N-125 4P	269651	85,64	1	6
	NM8N-250 3P	269652	105,52	1	6
	NM8N-250 4P	269653	85,64	1	6
	NM8N-400/630	269654	98,50	1	4
	NM8N-800	269655	198,72	1	4
Direkt Döner Kurma Kolu Mekanizması	NM8N-125	269656	52,81	1	10
	NM8N-250	269658	52,81	1	8
	NM8N-400/630	269662	79,70	1	6
Mili Uzatılmış Döner Kurma Kolu Mekanizması	NM8N-125	269666	105,52	1	8
	NM8N-250	269668	105,52	1	8
	NM8N-400/630	269672	111,24	1	6
Kilitleme Aksesuarı	NM8N-125	269676	14,90	1	50
	NM8N-250	269677	15,98	1	50
	NM8N-400/630	269678	15,98	1	50
Sabit Tip Şalteri Soketli Tipe Dönüştürme Aksesuarı	NM8N-125 3P	269734	249,48	1	4
	NM8N-125 4P	269735	279,72	1	4
	NM8N-250 3P	269738	291,60	1	4
	NM8N-250 4P	269739	381,24	1	4
	NM8N-400/630	269742	859,68	1	2
Din Rayı Bağlantı Aksesuarı	NM8N-125 3P	269758	12,64	1	20
	NM8N-125 4P	269759	15,44	1	20
	NM8N-250 3P	269760	14,04	1	20
	NM8N-250 4P	269761	14,04	1	20
Kaçak Akım Koruma Modülü	NM8NL-125 3P RCD1 (0.03/0.05/0.1/0.2/0.3/0.5/1/2A)	449979	343,44	1	1
	NM8NL-250 3P RCD1 (0.03/0.05/0.1/0.2/0.3/0.5/1/2A)	449981	423,36	1	1
	NM8NL-400 3P RCD1 (0.03/0.05/0.1/0.2/0.3/0.5/1/2A)	449983	632,88	1	1
	NM8NL-630 3P RCD1 (0.03/0.05/0.1/0.2/0.3/0.5/1/2A)	449985	632,88	1	1
	NM8NL-125 4P RCD1 (0.03/0.05/0.1/0.2/0.3/0.5/1/2A)	449980	380,16	1	1
	NM8NL-250 4P RCD1 (0.03/0.05/0.1/0.2/0.3/0.5/1/2A)	449982	482,76	1	1
	NM8NL-400 4P RCD1 (0.03/0.05/0.1/0.2/0.3/0.5/1/2A)	449984	764,64	1	1
Uzatma Barası	NM8N-125 3P	269704	25,93	80	160
	NM8N-125 4P	269705	33,19	35	70
	NM8N-250 3P	269708	51,93	25	50
	NM8N-250 4P	269709	68,44	25	50
	NM8N-400/630 3P	269710	155,26	6	12
	NM8N-400/630 4P	269711	206,22	4	8
	NM8N-800 3P	304854	314,15	5	10
	NM8N-800 4P	304855	417,48	4	8
	NM8N-1600 (800-1250A) 3P	263407	474,22	4	8
	NM8N-1600 (800-1250A) 4P	263408	608,59	4	8
	NM8N-1600 (1600A) 3P	263409	806,22	2	4
	NM8N-1600 (1600A) 4P	263410	1078,52	2	4

Not: A Tipi Kaçak Akım Koruma Modülleri için satış ekibimize iletişime geçiniz.

*Kutup sayısı belirtilmeyen aksesuarlar, ilgili ürünün tüm kutupları için kullanılmaktadır.

*Aksesuar seçimi için ürünün nominal akım değerini değil, kasa boyutunu dikkate alınız.

Not: Uzatma baraları set halinde gelir. 3 kutuplularda 6 adet, 4 kutuplularda 8 adet olarak çıkmaktadır.

Kompakt Tip Devre Kesiciler

NM8N-HV Serisi Yüksek Gerilim Devre Kesiciler

Ayarlı | Termik Manyetik | 3 Kutuplu | 800 V AC | 36 kA

Ürün Tanımı	Kısa Devre Kesme Kapasitesi						Termik Ayar Sahası (A)	Manyetik Ayar Sahası (A)	Sipariş Kodu	Liste Fiyatı (€)	Kutu Adedi	Koli Adedi
	800 V AC		1000 V AC		1150 V AC							
	Icu (kA)	Ics (kA)	Icu (kA)	Ics (kA)	Icu (kA)	Ics (kA)						
NM8N-250HVC 3 Kutuplu 63A	36	36	15	15	10	10	44,1 - 63	630	367762	555,12	1	4
NM8N-250HVC 3 Kutuplu 80A	36	36	15	15	10	10	56 - 80	800	367763	555,12	1	4
NM8N-250HVC 3 Kutuplu 100A	36	36	15	15	10	10	70 - 100	1000	367764	559,44	1	4
NM8N-250HVC 3 Kutuplu 125A	36	36	15	15	10	10	87,5 - 125	875 - 1500	367765	574,56	1	4
NM8N-250HVC 3 Kutuplu 160A	36	36	15	15	10	10	112 - 160	1120 - 1920	367766	581,04	1	4
NM8N-250HVC 3 Kutuplu 180A	36	36	15	15	10	10	126 - 180	900 - 1800	367768	586,44	1	4
NM8N-250HVC 3 Kutuplu 200A	36	36	15	15	10	10	140 - 200	1000 - 2000	367769	592,92	1	4
NM8N-250HVC 3 Kutuplu 225A	36	36	15	15	10	10	157,5 - 225	1125 - 2250	367767	597,24	1	4
NM8N-250HVC 3 Kutuplu 250A	36	36	15	15	10	10	175 - 250	1250 - 2500	367770	604,80	1	4
NM8N-400HVC 3 Kutuplu 250A	36	36	15	15	10	10	175 - 250	1250 - 2500	367780	1036,80	2	2
NM8N-400HVC 3 Kutuplu 315A	36	36	15	15	10	10	220,5 - 315	1575 - 3150	367781	1050,84	2	2
NM8N-400HVC 3 Kutuplu 350A	36	36	15	15	10	10	245 - 350	1750 - 3500	367784	1069,20	2	2
NM8N-400HVC 3 Kutuplu 400A	36	36	15	15	10	10	280 - 400	2000 - 4000	367783	1074,60	2	2
NM8N-630HVC 3 Kutuplu 400A	36	36	15	15	10	10	280 - 400	2000 - 4000	367789	1097,28	2	2
NM8N-630HVC 3 Kutuplu 500A	36	36	15	15	10	10	350 - 500	2500 - 5000	367788	1119,96	2	2
NM8N-630HVC 3 Kutuplu 630A	36	36	15	15	10	10	441 - 630	3150 - 6300	367790	1138,32	2	2

3 Kutup



Kompakt Tip Devre Kesiciler

NM8N-HV Serisi Alçak Gerilim Devre Kesiciler

Ayarlı | Termik Manyetik | 3 Kutuplu | 800 V AC | 50 kA

Ürün Tanımı	Kısa Devre Kesme Kapasitesi						Termik Ayar Sahası (A)	Manyetik Ayar Sahası (A)	Sipariş Kodu	Liste Fiyatı (€)	Kutu Adedi	Koli Adedi
	800 V AC		1000 V AC		1150 V AC							
	Icu (kA)	Ics (kA)	Icu (kA)	Ics (kA)	Icu (kA)	Ics (kA)						
NM8N-250HVS 3 Kutuplu 63A	50	50	30	15	10	10	44,1 - 63	630	367771	585,36	1	4
NM8N-250HVS 3 Kutuplu 80A	50	50	30	15	10	10	56 - 80	800	367773	585,36	1	4
NM8N-250HVS 3 Kutuplu 100A	50	50	30	15	10	10	70 - 100	1000	367772	588,60	1	4
NM8N-250HVS 3 Kutuplu 125A	50	50	30	15	10	10	87,5 - 125	875 - 1500	367775	605,88	1	4
NM8N-250HVS 3 Kutuplu 160A	50	50	30	15	10	10	112 - 160	1120 - 1920	367777	612,36	1	4
NM8N-250HVS 3 Kutuplu 180A	50	50	30	15	10	10	126 - 180	900 - 1800	367776	617,76	1	4
NM8N-250HVS 3 Kutuplu 200A	50	50	30	15	10	10	140 - 200	1000 - 2000	367774	624,24	1	4
NM8N-250HVS 3 Kutuplu 225A	50	50	30	15	10	10	157,5 - 225	1125 - 2250	367778	629,64	1	4
NM8N-250HVS 3 Kutuplu 250A	50	50	30	15	10	10	175 - 250	1250 - 2500	367779	637,20	1	4
NM8N-400HVS 3 Kutuplu 250A	50	50	35	20	10	10	175 - 250	1250 - 2500	367782	1091,88	2	2
NM8N-400HVS 3 Kutuplu 315A	50	50	35	20	10	10	220,5 - 315	1575 - 3150	367785	1107,00	2	2
NM8N-400HVS 3 Kutuplu 350A	50	50	35	20	10	10	245 - 350	1750 - 3500	367786	1126,44	2	2
NM8N-400HVS 3 Kutuplu 400A	50	50	35	20	10	10	280 - 400	2000 - 4000	367787	1131,84	2	2
NM8N-630HVS 3 Kutuplu 400A	50	50	35	20	10	10	280 - 400	2000 - 4000	367791	1155,60	2	2
NM8N-630HVS 3 Kutuplu 500A	50	50	35	20	10	10	350 - 500	2500 - 5000	367792	1179,36	2	2
NM8N-630HVS 3 Kutuplu 630A	50	50	35	20	10	10	441 - 630	3150 - 6300	367793	1198,80	2	2

3 Kutup



Kompakt Tip Devre Kesiciler

Aksesuarlar NM8N-HV Serisi



Ürün Tanımı	Uyumlu Olduğu Kasa	Besleme Gerilimi	Sipariş Kodu	Liste Fiyatı (€)	Kutu Adedi	Koli Adedi
Motor	NM8N-250HV	220 - 240 V AC/DC	480097	475,20	1	8
		24 V DC	480099	475,20	1	8
	NM8N-400HV/630HV	220 - 240 V AC/DC	475984	1102,68	1	8
		24 V DC	475986	1102,68	1	8
Açtırma Bobini	NM8N-250HV	220 - 240 V AC/DC	434034	70,96	20	142
		24 V DC	434038	70,96	1	142
	NM8N-400HV/630HV	220 - 240 V AC/DC	528986	72,74	20	144
		24 V DC	528990	72,74	20	144
Düşük Gerilim Bobini	NM8N-250HV	220 - 240 V AC/DC	434040	71,93	20	144
		24 V DC	434044	71,93	1	142
	NM8N-400HV/630HV	220 - 240 V AC/DC	528992	73,73	20	144
		24 V DC	528996	73,73	20	144

Ürün Tanımı	Uyumlu Olduğu Kasa	Sipariş Kodu	Liste Fiyatı (€)	Kutu Adedi	Koli Adedi
Yardımcı Kontak	NM8N-250HV/400HV/630HV	265343	28,84	1	50
Alarm Kontakı	NM8N-250HV/400HV/630HV	265345	33,80	1	50
Mili Uzatılmış Döner Kurma Kolu Mekanizması	NM8N-250HV/400HV	406594	138,24	1	2
	NM8N-630HV	406595	144,72	1	4
Kurma Aksesuarı	NM8N-630HV	434434	10,80	24	120

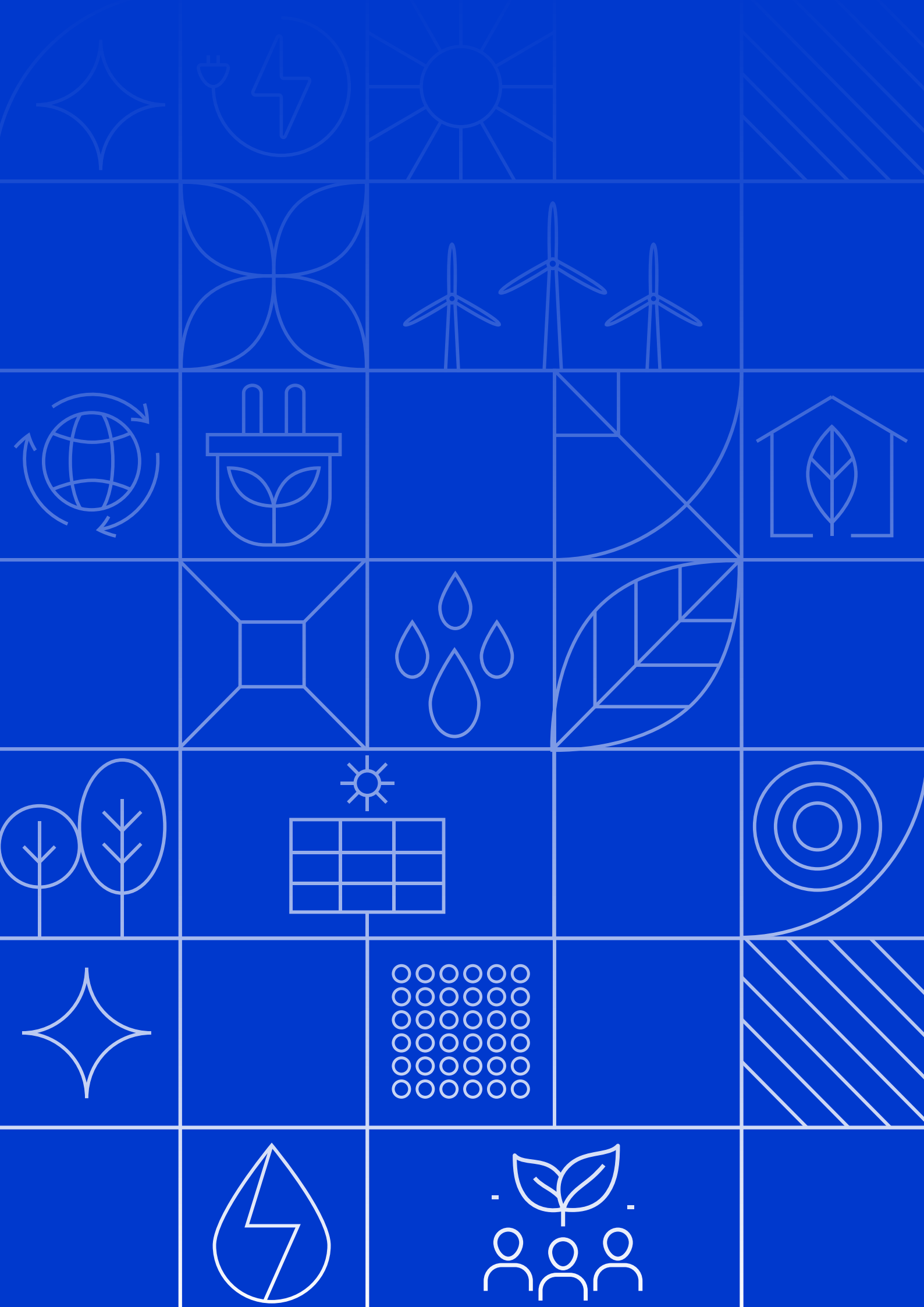



AÇIK TİP ŞALTERLER



Açık Tip Şalterler

NXA Serisi Açık Tip Şalterler (LSIG Koruma) 3 Kutuplu | Sabit Tip

Kısa Devre
Kesme
Kapasitesi
380/400/415
V AC

Ürün Tanımı	Nominal Akım In (A)	Icu (kA)	Ics (kA)	Termik Ayar Sahası Ir (A)	Manyetik Ayar Sahası Ii (A)	Sipariş Kodu	Liste Fiyatı (€)	Kutu Adedi	Koli Adedi
NXA16S04-MF3 3 Kutuplu	400	42	42	160 - 400	800 - 6000	193248	2.215,08	1	1
NXA16S06-MF3 3 Kutuplu	630	42	42	252 - 630	1260 - 9450	193256	2.304,72	1	1
NXA16S08-MF3 3 Kutuplu	800	42	42	320 - 800	1600 - 12000	193264	2.323,08	1	1
NXA16S10-MF3 3 Kutuplu	1000	42	42	400 - 1000	2000 - 15000	193272	2.390,04	1	1
NXA16S12-MF3 3 Kutuplu	1250	42	42	500 - 1250	2500 - 18750	193280	2.460,24	1	1
NXA16S16-MF3 3 Kutuplu	1600	42	42	640 - 1600	3200 - 24000	193288	2.531,52	1	1
NXA16H04-MF3 3 Kutuplu	400	50	50	160 - 400	800 - 6000	942431	2.258,28	1	1
NXA16H06-MF3 3 Kutuplu	630	50	50	252 - 630	1260 - 9450	942439	2.347,92	1	1
NXA16H08-MF3 3 Kutuplu	800	50	50	320 - 800	1600 - 12000	942447	2.366,28	1	1
NXA16H10-MF3 3 Kutuplu	1000	50	50	400 - 1000	2000 - 15000	942455	2.433,24	1	1
NXA16H12-MF3 3 Kutuplu	1250	50	50	500 - 1250	2500 - 18750	942463	2.503,44	1	1
NXA16H16-MF3 3 Kutuplu	1600	50	50	640 - 1600	3200 - 24000	942471	2.574,72	1	1
NXA20S06-MF3 3 Kutuplu	630	65	65	252 - 630	1260 - 9450	193344	2.323,08	1	1
NXA20S08-MF3 3 Kutuplu	800	65	65	320 - 800	1600 - 12000	193352	2.412,72	1	1
NXA20S10-MF3 3 Kutuplu	1000	65	65	400 - 1000	2000 - 15000	193360	2.431,08	1	1
NXA20S12-MF3 3 Kutuplu	1250	65	65	500 - 1250	2500 - 18750	193368	2.498,04	1	1
NXA20S16-MF3 3 Kutuplu	1600	65	65	640 - 1600	3200 - 24000	193376	2.568,24	1	1
NXA20S20-MF3 3 Kutuplu	2000	65	65	800 - 2000	4000 - 30000	193384	3.302,64	1	1
NXA32N16-MF3 3 Kutuplu	1600	80	80	640 - 1600	3200 - 24000	943135	2.810,02	1	1
NXA32N20-MF3 3 Kutuplu	2000	80	80	800 - 2000	4000 - 30000	943143	3.551,22	1	1
NXA32N25-MF3 3 Kutuplu	2500	80	80	1000 - 2500	5000 - 37500	943151	4.357,80	1	1
NXA32N32-MF3 3 Kutuplu	3200	80	80	1280 - 3200	6400 - 48000	943159	4.878,36	1	1
NXA40N36-MF3 3 Kutuplu	3600	80	80	1440 - 3600	7200 - 54000	943271	6.480,00	1	1
NXA40N40-MF3 3 Kutuplu	4000	80	80	1600 - 4000	8000 - 60000	943279	7.862,40	1	1
NXA40S32-MF3 3 Kutuplu	3200	85	85	1280 - 3200	6400 - 48000	193504	5.066,10	1	1
NXA40S36-MF3 3 Kutuplu	3600	85	85	1440 - 3600	7200 - 50000	193512	6.588,00	1	1
NXA40S40-MF3 3 Kutuplu	4000	85	85	1600 - 4000	8000 - 50000	193520	7.938,00	1	1
NXA63H40-MF3 3 Kutuplu	4000	120	120	1600 - 4000	8000 - 60000	259042	11.664,00	1	1
NXA63H50-MF3 3 Kutuplu	5000	120	120	2000 - 5000	10000 - 63000	259041	12.534,48	1	1
NXA63H63-MF3 3 Kutuplu	6300	120	120	2520 - 6300	12600 - 63000	259040	14.290,56	1	1



Açık Tip Şalterler

NXA Serisi Açık Tip Şalterler (LSIG Koruma) 4 Kutuplu | Sabit Tip

Kısa Devre
Kesme
Kapasitesi
380/400/415
V AC

Ürün Tanımı	Nominal Akım In (A)	Icu (kA)	Ics (kA)	Termik Ayar Sahası Ir (A)	Manyetik Ayar Sahası İi (A)	Sipariş Kodu	Liste Fiyatı (€)	Kutu Adedi	Koli Adedi
NXA16S04-MF4 4 Kutuplu	400	42	42	160 - 400	800 - 6000	193250	2.484,00	1	1
NXA16S06-MF4 4 Kutuplu	630	42	42	252 - 630	1260 - 9450	193258	2.682,72	1	1
NXA16S08-MF4 4 Kutuplu	800	42	42	320 - 800	1600 - 12000	193266	2.706,48	1	1
NXA16S10-MF4 4 Kutuplu	1000	42	42	400 - 1000	2000 - 15000	193274	3.148,20	1	1
NXA16S12-MF4 4 Kutuplu	1250	42	42	500 - 1250	2500 - 18750	193282	3.381,48	1	1
NXA16S16-MF4 4 Kutuplu	1600	42	42	640 - 1600	3200 - 24000	193290	3.614,76	1	1
NXA16H04-MF4 4 Kutuplu	400	50	50	160 - 400	800 - 6000	942433	2.592,00	1	1
NXA16H06-MF4 4 Kutuplu	630	50	50	252 - 630	1260 - 9450	942441	2.790,72	1	1
NXA16H08-MF4 4 Kutuplu	800	50	50	320 - 800	1600 - 12000	942449	2.814,48	1	1
NXA16H10-MF4 4 Kutuplu	1000	50	50	400 - 1000	2000 - 15000	942457	3.256,20	1	1
NXA16H12-MF4 4 Kutuplu	1250	50	50	500 - 1250	2500 - 18750	942465	3.489,48	1	1
NXA16H16-MF4 4 Kutuplu	1600	50	50	640 - 1600	3200 - 24000	942473	3.722,76	1	1
NXA20S06-MF4 4 Kutuplu	630	65	65	252 - 630	1260 - 9450	193346	2.721,60	1	1
NXA20S08-MF4 4 Kutuplu	800	65	65	320 - 800	1600 - 12000	193354	2.920,32	1	1
NXA20S10-MF4 4 Kutuplu	1000	65	65	400 - 1000	2000 - 15000	193362	2.944,08	1	1
NXA20S12-MF4 4 Kutuplu	1250	65	65	500 - 1250	2500 - 18750	193370	3.385,80	1	1
NXA20S16-MF4 4 Kutuplu	1600	65	65	640 - 1600	3200 - 24000	193378	3.619,08	1	1
NXA20S20-MF4 4 Kutuplu	2000	65	65	800 - 2000	4000 - 30000	193386	4.015,44	1	1
NXA32N16-MF4 4 Kutuplu	1600	80	80	640 - 1600	3200 - 24000	943137	3.889,08	1	1
NXA32N20-MF4 4 Kutuplu	2000	80	80	800 - 2000	4000 - 30000	943145	4.285,44	1	1
NXA32N25-MF4 4 Kutuplu	2500	80	80	1000 - 2500	5000 - 37500	943153	5.428,08	1	1
NXA32N32-MF4 4 Kutuplu	3200	80	80	1280 - 3200	6400 - 48000	943161	6.122,52	1	1
NXA40N36-MF4 4 Kutuplu	3600	80	80	1440 - 3600	7200 - 54000	943273	7.560,00	1	1
NXA40N40-MF4 4 Kutuplu	4000	80	80	1600 - 4000	8000 - 60000	943281	8.445,60	1	1
NXA40S32-MF4 4 Kutuplu	3200	85	85	1280 - 3200	6400 - 48000	193506	6.315,96	1	1
NXA40S36-MF4 4 Kutuplu	3600	85	85	1440 - 3600	7200 - 50000	193514	7.560,00	1	1
NXA40S40-MF4 4 Kutuplu	4000	85	85	1600 - 4000	8000 - 50000	193522	8.748,00	1	1
NXA63H40-MF4 4 Kutuplu*	4000	120	120	1600 - 4000	8000 - 60000	217565	12.960,00	1	1
NXA63H50-MF4 4 Kutuplu*	5000	120	120	2000 - 5000	10000 - 63000	217561	13.608,00	1	1



Not*: 217565 ve 217561 kodlu ürünler dahili motorlu olarak sevk edilmektedir.

Açık Tip Şalterler

NXA Serisi Açık Tip Şalterler (LSIG Koruma) 3 Kutuplu | Çekmeceli Tip

Kısa Devre
Kesme
Kapasitesi
380/400/415
V AC



Ürün Tanımı	Nominal Akım In (A)	Icu (kA)	Ics (kA)	Termik Ayar Sahası Ir (A)	Manyetik Ayar Sahası Ii (A)	Sipariş Kodu	Liste Fiyatı (€)	Kutu Adedi	Koli Adedi
NXA16S04-MD3 3 Kutuplu Çekmeceli	400	42	42	160 - 400	800 - 6000	193247	2.914,92	1	1
NXA16S06-MD3 3 Kutuplu Çekmeceli	630	42	42	252 - 630	1260 - 9450	193255	2.985,12	1	1
NXA16S08-MD3 3 Kutuplu Çekmeceli	800	42	42	320 - 800	1600 - 12000	193263	3.031,56	1	1
NXA16S10-MD3 3 Kutuplu Çekmeceli	1000	42	42	400 - 1000	2000 - 15000	193271	3.089,88	1	1
NXA16S12-MD3 3 Kutuplu Çekmeceli	1250	42	42	500 - 1250	2500 - 18750	193279	3.132,00	1	1
NXA16S16-MD3 3 Kutuplu Çekmeceli	1600	42	42	640 - 1600	3200 - 24000	193287	3.677,40	1	1
NXA16H04-MD3 3 Kutuplu Çekmeceli	400	50	50	160 - 400	800 - 6000	942430	3.001,32	1	1
NXA16H06-MD3 3 Kutuplu Çekmeceli	630	50	50	252 - 630	1260 - 9450	942438	3.071,52	1	1
NXA16H08-MD3 3 Kutuplu Çekmeceli	800	50	50	320 - 800	1600 - 12000	942446	3.117,96	1	1
NXA16H10-MD3 3 Kutuplu Çekmeceli	1000	50	50	400 - 1000	2000 - 15000	942454	3.176,28	1	1
NXA16H12-MD3 3 Kutuplu Çekmeceli	1250	50	50	500 - 1250	2500 - 18750	942462	3.218,40	1	1
NXA16H16-MD3 3 Kutuplu Çekmeceli	1600	50	50	640 - 1600	3200 - 24000	942470	3.763,80	1	1
NXA20S06-MD3 3 Kutuplu Çekmeceli	630	65	65	252 - 630	1260 - 9450	193343	3.222,72	1	1
NXA20S08-MD3 3 Kutuplu Çekmeceli	800	65	65	320 - 800	1600 - 12000	193351	3.269,16	1	1
NXA20S10-MD3 3 Kutuplu Çekmeceli	1000	65	65	400 - 1000	2000 - 15000	193359	3.327,48	1	1
NXA20S12-MD3 3 Kutuplu Çekmeceli	1250	65	65	500 - 1250	2500 - 18750	193367	3.369,60	1	1
NXA20S16-MD3 3 Kutuplu Çekmeceli	1600	65	65	640 - 1600	3200 - 24000	193375	3.915,00	1	1
NXA20S20-MD3 3 Kutuplu Çekmeceli	2000	65	65	800 - 2000	4000 - 30000	193383	4.486,32	1	1
NXA32N16-MD3 3 Kutuplu Çekmeceli	1600	80	80	640 - 1600	3200 - 24000	943134	4.347,00	1	1
NXA32N20-MD3 3 Kutuplu Çekmeceli	2000	80	80	800 - 2000	4000 - 30000	943142	4.918,32	1	1
NXA32N25-MD3 3 Kutuplu Çekmeceli	2500	80	80	1000 - 2500	5000 - 37500	943150	5.769,36	1	1
NXA32N32-MD3 3 Kutuplu Çekmeceli	3200	80	80	1280 - 3200	6400 - 48000	943158	6.737,04	1	1
NXA40N32-MD3 3 Kutuplu Çekmeceli	3200	80	80	1280 - 3200	6400 - 48000	943262	7.020,00	1	1
NXA40N36-MD3 3 Kutuplu Çekmeceli	3600	80	80	1440 - 3600	7200 - 54000	943270	7.344,00	1	1
NXA40N40-MD3 3 Kutuplu Çekmeceli	4000	80	80	1600 - 4000	8000 - 60000	943278	9.028,80	1	1
NXA40S32-MD3 3 Kutuplu Çekmeceli	3200	85	85	1280 - 3200	6400 - 48000	193503	7.128,00	1	1
NXA40S36-MD3 3 Kutuplu Çekmeceli	3600	85	85	1440 - 3600	7200 - 50000	193511	7.452,00	1	1
NXA40S40-MD3 3 Kutuplu Çekmeceli	4000	85	85	1600 - 4000	8000 - 50000	193519	8.640,00	1	1
NXA63H40-MD3 3 Kutuplu Çekmeceli	4000	120	120	1600 - 4000	8000 - 60000	263607	13.500,00	1	1
NXA63H50-MD3 3 Kutuplu Çekmeceli	5000	120	120	2000 - 5000	10000 - 63000	263611	18.186,12	1	1
NXA63H63-MD3 3 Kutuplu Çekmeceli	6300	120	120	2520 - 6300	12600 - 63000	259028	20.007,00	1	1

Not: Çekmeceli Tip Açık Tip Şalterlerimizde çekmece ünitesi fiyata dahildir.

Açık Tip Şalterler

NXA Serisi Açık Tip Şalterler (LSIG Koruma) 4 Kutuplu | Çekmeceli Tip

Kısa Devre
Kesme
Kapasitesi
380/400/415
V AC

Ürün Tanımı	Nominal Akım In (A)	Icu (kA)	Ics (kA)	Termik Ayar Sahası Ir (A)	Manyetik Ayar Sahası Ii (A)	Sipariş Kodu	Liste Fiyatı (€)	Kutu Adedi	Koli Adedi
NXA16S04-MD4 4 Kutuplu Çekmeceli	400	42	42	160 - 400	800 - 6000	193249	2.683,80	1	1
NXA16S06-MD4 4 Kutuplu Çekmeceli	630	42	42	252 - 630	1260 - 9450	193257	3.818,88	1	1
NXA16S08-MD4 4 Kutuplu Çekmeceli	800	42	42	320 - 800	1600 - 12000	193265	3.850,20	1	1
NXA16S10-MD4 4 Kutuplu Çekmeceli	1000	42	42	400 - 1000	2000 - 15000	193273	3.906,36	1	1
NXA16S12-MD4 4 Kutuplu Çekmeceli	1250	42	42	500 - 1250	2500 - 18750	193281	3.935,52	1	1
NXA16S16-MD4 4 Kutuplu Çekmeceli	1600	42	42	640 - 1600	3200 - 24000	193289	4.395,60	1	1
NXA16H04-MD4 4 Kutuplu Çekmeceli	400	50	50	160 - 400	800 - 6000	942432	2.791,80	1	1
NXA16H06-MD4 4 Kutuplu Çekmeceli	630	50	50	252 - 630	1260 - 9450	942440	3.926,88	1	1
NXA16H08-MD4 4 Kutuplu Çekmeceli	800	50	50	320 - 800	1600 - 12000	942448	3.958,20	1	1
NXA16H10-MD4 4 Kutuplu Çekmeceli	1000	50	50	400 - 1000	2000 - 15000	942456	4.014,36	1	1
NXA16H12-MD4 4 Kutuplu Çekmeceli	1250	50	50	500 - 1250	2500 - 18750	942464	4.043,52	1	1
NXA16H16-MD4 4 Kutuplu Çekmeceli	1600	50	50	640 - 1600	3200 - 24000	942472	4.503,60	1	1
NXA20S06-MD4 4 Kutuplu Çekmeceli	630	65	65	252 - 630	1260 - 9450	193345	4.142,88	1	1
NXA20S08-MD4 4 Kutuplu Çekmeceli	800	65	65	320 - 800	1600 - 12000	193353	4.174,20	1	1
NXA20S10-MD4 4 Kutuplu Çekmeceli	1000	65	65	400 - 1000	2000 - 15000	193361	4.230,36	1	1
NXA20S12-MD4 4 Kutuplu Çekmeceli	1250	65	65	500 - 1250	2500 - 18750	193369	4.259,52	1	1
NXA20S16-MD4 4 Kutuplu Çekmeceli	1600	65	65	640 - 1600	3200 - 24000	193377	4.719,60	1	1
NXA20S20-MD4 4 Kutuplu Çekmeceli	2000	65	65	800 - 2000	4000 - 30000	193385	6.420,60	1	1
NXA32N16-MD4 4 Kutuplu Çekmeceli	1600	80	80	640 - 1600	3200 - 24000	943136	5.292,00	1	1
NXA32N20-MD4 4 Kutuplu Çekmeceli	2000	80	80	800 - 2000	4000 - 30000	943144	6.728,40	1	1
NXA32N25-MD4 4 Kutuplu Çekmeceli	2500	80	80	1000 - 2500	5000 - 37500	943152	8.966,16	1	1
NXA32N32-MD4 4 Kutuplu Çekmeceli	3200	80	80	1280 - 3200	6400 - 48000	943160	10.213,56	1	1
NXA40N32-MD4 4 Kutuplu Çekmeceli	3200	80	80	1280 - 3200	6400 - 48000	943264	10.368,00	1	1
NXA40N36-MD4 4 Kutuplu Çekmeceli	3600	80	80	1440 - 3600	7200 - 54000	943272	10.692,00	1	1
NXA40N40-MD4 4 Kutuplu Çekmeceli	4000	80	80	1600 - 4000	8000 - 60000	943280	10.895,04	1	1
NXA40S32-MD4 4 Kutuplu Çekmeceli	3200	85	85	1280 - 3200	6400 - 48000	193505	10.584,00	1	1
NXA40S36-MD4 4 Kutuplu Çekmeceli	3600	85	85	1440 - 3600	7200 - 50000	193513	10.908,00	1	1
NXA40S40-MD4 4 Kutuplu Çekmeceli	4000	85	85	1600 - 4000	8000 - 50000	193521	11.340,00	1	1
NXA63H40-MD4 4 Kutuplu Çekmeceli	4000	120	120	1600 - 4000	8000 - 60000	263609	16.200,00	1	1
NXA63H50-MD4 4 Kutuplu Çekmeceli	5000	120	120	2000 - 5000	10000 - 63000	263613	18.459,36	1	1



Not: Çekmeceli Tip Açık Tip Şalterlerimizde çekmece ünitesi fiyata dahildir.

Açık Tip Şalterler

Aksesuarlar - NXA Serisi Açık Tip Şalter



Aksesuar Tanımı	Uyumlu- Olduğu Kasa	Besleme Gerilimi	Sipariş Kodu	Liste Fiyatı (€)	Kutu Adedi	Koli Adedi
Kapama Bobini	NXA16	220 V AC	841786	73,48	1	50
	NXA20-63	220 V AC	507233	58,29	1	50
Açtırma Bobini	NXA16	220 V AC	841984	73,48	1	50
	NXA20-63	220 V AC	507231	58,29	1	50
Düşük Gerilim Bobini	NXA16	220 V AC	953851	213,56	1	50
	NXA20-63	220 V AC	217892	249,48	1	50
Motor Mekanizması	NXA16	220 V AC	953834	368,55	1	10
	NXA20	220 V AC	953832	310,72	1	10
	NXA32	220 V AC	953828	310,72	1	10
	NXA40	220 V AC	841781	317,52	1	10
	NXA63	220 V AC	102953	345,60	1	10



Aksesuar Tanımı	Uyumlu- Olduğu Kasa	Ürün Tipi	Sipariş Kodu	Liste Fiyatı (€)	Kutu Adedi	Koli Adedi
Yardımcı Kontak	NXA16	4 Grup Kontak	841788	38,78	1	50
	NXA16	6 Grup Kontak	841787	61,24	1	50
	NXA20-63	3NA + 3NK	587662	62,49	1	2
	NXA20-63	4NA + 4NK	587663	62,49	1	2
	NXA20-63	4 Grup Kontak	587666	62,49	1	50
	NXA20-63	5 Grup Kontak	587667	62,49	1	2
Mekanik Kilit	NXA16	İkili Mekanik Kilit (1 On + 1 Off)	901998	432,00	1	4
	NXA20-63	İkili Mekanik Kilit (1 On + 1 Off)	901999	464,40	1	4
	NXA16-63	Üçlü Mekanik Kilit (2 On + 1 Off)	102675	702,00	1	1
	NXA16-63	Üçlü Mekanik Kilit (1 On + 2 Off)	102674	702,00	1	1
Sabitleme Plakası	NXA16	Sabitleme Plakası	110918	16,74	1	40
	NXA20-63	Sabitleme Plakası	957911	31,53	1	40
Kilitleme Aksesuarı	NXA16	Asma Kilit (1 Kilit 1 Anahtar)	841990	51,03	1	50
	NXA20-40	Asma Kilit (1 Kilit 1 Anahtar)	841987	60,10	1	50
	NXA20-40	Asma Kilit (1 Kilit 1 Anahtar)	841987	55,65	1	50

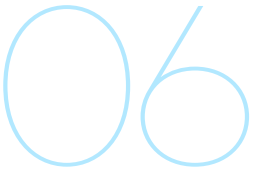

Açık Tip Şalterler

NA8-HU Serisi Yüksek Gerilim Açık Tip Şalterler

Kısa Devre Kesme Kapasitesi

800 V AC

1000 V AC

Ürün Tanımı	Nominal Akım In (A)	800 V AC		1000 V AC		Termik Ayar Sahası (A)	Manyetik Ayar Sahası (A)	Sipariş Kodu	Liste Fiyatı (€)	Kutu Adedi	Koli Adedi
		Icu (kA)	Ics (kA)	Icu (kA)	Ics (kA)						
NA8-2500HU-630M/3 MN-FX	630	65	65	55	55	252 - 630	945 - 9450	522174	5.173,20	1	1
NA8-2500HU-800M/3 MN-FX	800	65	65	55	55	320 - 800	1200 - 12000	397370	5.193,72	1	1
NA8-2500HU-1000M/3 MN-FX	1000	65	65	55	55	400 - 1000	1500 - 15000	397362	5.200,20	1	1
NA8-2500HU-1250M/3 MN-FX	1250	65	65	55	55	500 - 1250	1875 - 18750	397354	5.573,88	1	1
NA8-2500HU-1600M/3 MN-FX	1600	65	65	55	55	640 - 1600	2400 - 24000	397346	5.583,60	1	1
NA8-2500HU-2000M/3 MN-FX	2000	65	65	55	55	800 - 2000	3000 - 30000	397338	5.738,04	1	1
NA8-2500HU-2500M/3 MN-FX	2500	65	65	55	55	1000 - 2500	3750 - 37500	397330	7.207,92	1	1
NA8-4000HU-1600M/3 MN-FX	1600	75	75	65	65	640 - 1600	2400 - 24000	396404	8.208,00	1	1
NA8-4000HU-2000M/3 MN-FX	2000	75	75	65	65	800 - 2000	3000 - 30000	396407	8.316,00	1	1
NA8-4000HU-2500M/3 MN-FX	2500	75	75	65	65	1000 - 2500	3750 - 37500	396410	8.424,00	1	1
NA8-4000HU-3200M/3 MN-FX	3200	75	75	65	65	1280 - 3200	4800 - 48000	396413	8.492,04	1	1
NA8-4000HU-4000M/3 MN-FX	4000	75	75	65	65	1600 - 4000	6000 - 60000	396416	8.549,28	1	1
NA8-2500HU-630M/4 MN-FX	630	65	65	55	55	252 - 630	945 - 9450	522178	6.048,00	1	1
NA8-2500HU-800M/4 MN-FX	800	65	65	55	55	320 - 800	1200 - 12000	406182	6.087,96	1	1
NA8-2500HU-1000M/4 MN-FX	1000	65	65	55	55	400 - 1000	1500 - 15000	406142	6.096,60	1	1
NA8-2500HU-1250M/4 MN-FX	1250	65	65	55	55	500 - 1250	1875 - 18750	406150	6.956,28	1	1
NA8-2500HU-1600M/4 MN-FX	1600	65	65	55	55	640 - 1600	2400 - 24000	406158	7.070,76	1	1
NA8-2500HU-2000M/4 MN-FX	2000	65	65	55	55	800 - 2000	3000 - 30000	406166	7.095,60	1	1
NA8-2500HU-2500M/4 MN-FX	2500	65	65	55	55	1000 - 2500	3750 - 37500	406174	7.839,72	1	1
NA8-4000HU-1600M/4 MN-FX	1600	75	75	65	65	640 - 1600	2400 - 24000	404647	9.126,00	1	1
NA8-4000HU-2000M/4 MN-FX	2000	75	75	65	65	800 - 2000	3000 - 30000	404650	9.234,00	1	1
NA8-4000HU-2500M/4 MN-FX	2500	75	75	65	65	1000 - 2500	3750 - 37500	404653	9.342,00	1	1
NA8-4000HU-3200M/4 MN-FX	3200	75	75	65	65	1280 - 3200	4800 - 48000	404656	9.455,40	1	1
NA8-4000HU-4000M/4 MN-FX	4000	75	75	65	65	1600 - 4000	6000 - 60000	404659	9.480,24	1	1

3 Kutup Sabit Tip



4 Kutup Sabit Tip





Açık Tip Şalterler

NA8-HU Serisi Yüksek Gerilim Açık Tip Şalterler

Ürün Tanımı	Nominal Akım In (A)	Kısa Devre Kesme Kapasitesi				Termik Ayar Sahası (A)	Manyetik Ayar Sahası (A)	Sipariş Kodu	Liste Fiyatı (€)	Kutu Adedi	Koli Adedi
		800 V AC		1000 V AC							
		Icu (kA)	Ics (kA)	Icu (kA)	Ics (kA)						
NA8-2500HU-630M/3 MN-WD	630	65	65	55	55	252 - 630	945 - 9450	522176	7.884,00	1	1
NA8-2500HU-800M/3 MN-WD	800	65	65	55	55	320 - 800	1200 - 12000	397373	7.907,76	1	1
NA8-2500HU-1000M/3 MN-WD	1000	65	65	55	55	400 - 1000	1500 - 15000	397365	7.917,48	1	1
NA8-2500HU-1250M/3 MN-WD	1250	65	65	55	55	500 - 1250	1875 - 18750	397357	8.484,48	1	1
NA8-2500HU-1600M/3 MN-WD	1600	65	65	55	55	640 - 1600	2400 - 24000	397349	8.501,76	1	1
NA8-2500HU-2000M/3 MN-WD	2000	65	65	55	55	800 - 2000	3000 - 30000	397341	9.218,88	1	1
NA8-2500HU-2500M/3 MN-WD	2500	65	65	55	55	1000 - 2500	3750 - 37500	397333	11.768,76	1	1
NA8-4000HU-1600M/3 MN-WD	1600	75	75	65	65	640 - 1600	2400 - 24000	396434	14.688,00	1	1
NA8-4000HU-2000M/3 MN-WD	2000	75	75	65	65	800 - 2000	3000 - 30000	396435	14.796,00	1	1
NA8-4000HU-2500M/3 MN-WD	2500	75	75	65	65	1000 - 2500	3750 - 37500	396436	14.904,00	1	1
NA8-4000HU-3200M/3 MN-WD	3200	75	75	65	65	1280 - 3200	4800 - 48000	396437	15.177,24	1	1
NA8-4000HU-4000M/3 MN-WD	4000	75	75	65	65	1600 - 4000	6000 - 60000	396438	15.283,08	1	1
NA8-2500HU-630M/4 MN-WD	630	65	65	55	55	252 - 630	945 - 9450	522180	9.849,60	1	1
NA8-2500HU-800M/4 MN-WD	800	65	65	55	55	320 - 800	1200 - 12000	406183	9.915,48	1	1
NA8-2500HU-1000M/4 MN-WD	1000	65	65	55	55	400 - 1000	1500 - 15000	406143	9.929,52	1	1
NA8-2500HU-1250M/4 MN-WD	1250	65	65	55	55	500 - 1250	1875 - 18750	406151	11.330,28	1	1
NA8-2500HU-1600M/4 MN-WD	1600	65	65	55	55	640 - 1600	2400 - 24000	406159	11.431,80	1	1
NA8-2500HU-2000M/4 MN-WD	2000	65	65	55	55	800 - 2000	3000 - 30000	406167	12.545,28	1	1
NA8-2500HU-2500M/4 MN-WD	2500	65	65	55	55	1000 - 2500	3750 - 37500	406175	13.882,32	1	1
NA8-4000HU-1600M/4 MN-WD	1600	75	75	65	65	640 - 1600	2400 - 24000	404677	14.904,00	1	1
NA8-4000HU-2000M/4 MN-WD	2000	75	75	65	65	800 - 2000	3000 - 30000	404678	15.012,00	1	1
NA8-4000HU-2500M/4 MN-WD	2500	75	75	65	65	1000 - 2500	3750 - 37500	404679	15.120,00	1	1
NA8-4000HU-3200M/4 MN-WD	3200	75	75	65	65	1280 - 3200	4800 - 48000	404680	15.240,96	1	1
NA8-4000HU-4000M/4 MN-WD	4000	75	75	65	65	1600 - 4000	6000 - 60000	404681	17.202,24	1	1

3 Kutup Çekmeceli Tip



4 Kutup Çekmeceli Tip



Açık Tip Şalterler

Aksesuarlar - NA8-HU Serisi Açık Tip Şalter



Aksesuar Tanımı	Uyumlu Olduğu Kasa	Besleme Gerilimi	Sipariş Kodu	Liste Fiyatı (€)	Kutu Adedi	Koli Adedi
Kapama Bobini	NA8-2500, NA8-4000	220 V AC/DC	397378	65,99	10	1
Açtırma Bobini	NA8-2500, NA8-4000	220 V AC/DC	397381	65,99	10	1
Düşük Gerilim Bobini	NA8-2500, NA8-4000	220 V AC	397384	69,98	1	100
Motor Mekanizması	NA8-2500	220 V AC/DC	263681	447,12	3	1
	NA8-4000	220 V AC/DC	263684	469,80	1	10

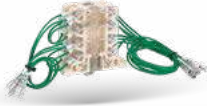

Aksesuar Tanımı	Uyumlu Olduğu Kasa	Ürün Tipi	Sipariş Kodu	Liste Fiyatı (€)	Kutu Adedi	Koli Adedi
Yardımcı Kontak	NA8-2500, NA8-4000	4 Adet Enversör Kontak	397386	46,66	1	1
	NA8-2500, NA8-4000	6 Adet Enversör Kontak	397387	63,29	1	1
Kilitleme Aksesuarı	NA8-2500, NA8-4000	1 Asma Kilit - 1 Anahtar	263757	93,20	3	1
Mekanik Kilit (Çekmeceli Tip)	NA8-2500, NA8-4000	İkili Kablo	259204	752,76	1	20
Mekanik Kilit (Sabit Tip)	NA8-2500, NA8-4000	İkili Kablo	263699	722,52	2	50

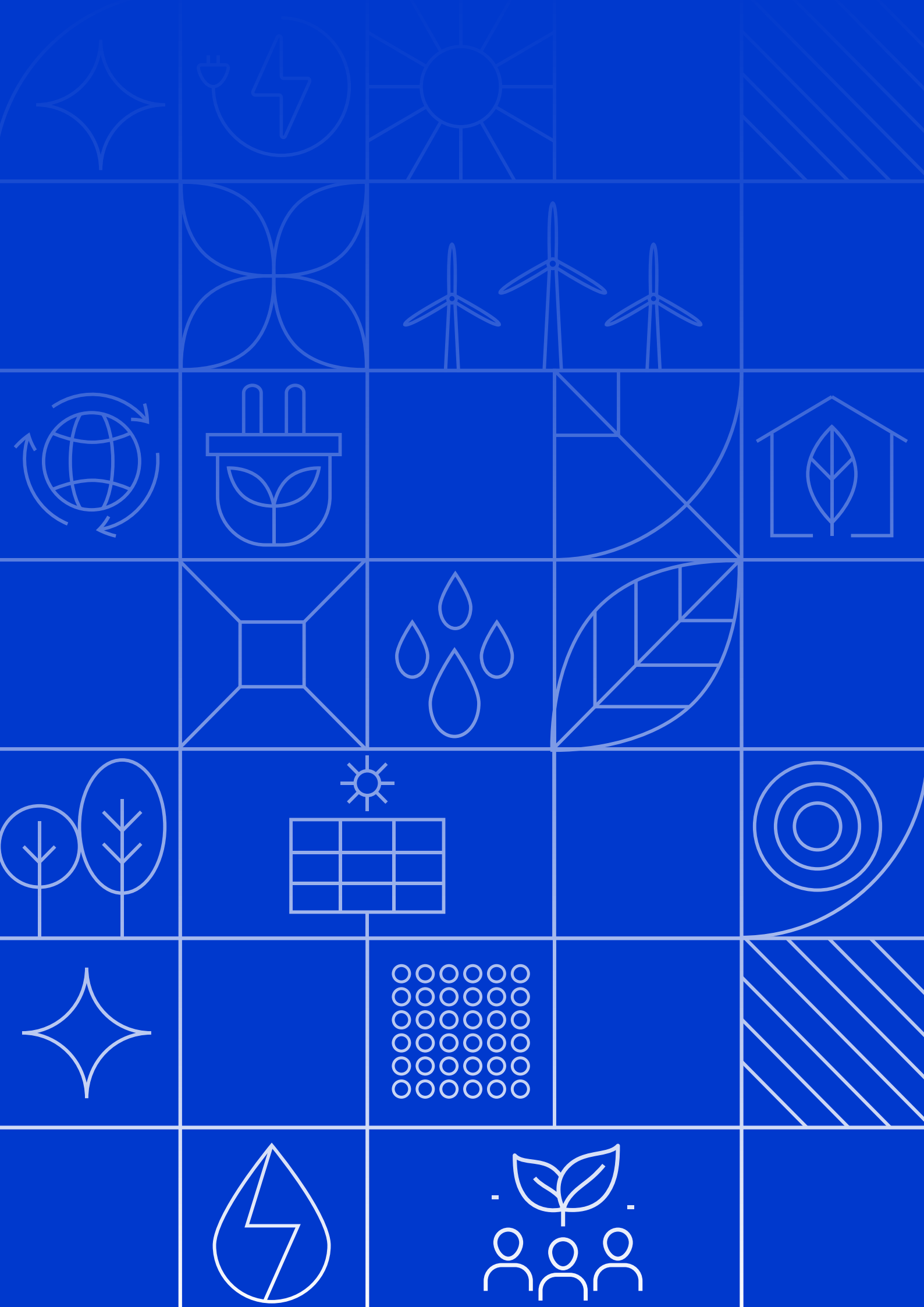



ALÇAK GERİLİM YÜK AYIRICILAR



Alçak Gerilim Yük Ayırıcılar

NH40 Serisi Sigortasız Yük Ayırıcılar

3 Kutup



400 V'taki Akımı (A)	Sipariş Kodu	Liste Fiyatı (€)	Kutu Adedi	Koli Adedi
125	568763	162,16	1	8
160	568799	221,13	1	8
200	568835	243,81	1	8
250	568871	251,75	1	8
315	568907	381,02	1	2
400	568931	390,10	1	2
630	568955	505,76	1	2
1000	568979	833,49	1	1
1250	568995	864,11	1	1
1600	569016	977,51	1	1
2000	393271	2755,62	1	1
2500	393272	3140,05	1	1
3150	393273	3404,27	1	1

NF2 Serisi Emniyet Yük Ayırıcıları



Ürün Tanımı	Akım (A)	Sipariş Kodu	Liste Fiyatı (€)	Kutu Adedi	Koli Adedi	
3 Kutuplu, DIN Rayına Montajlı, Gri Renk Direkt Mandallı	NF2-25/3DIR	25	324155	26,14	1	1
	NF2-32/3DIR	32	324156	35,31	1	1
	NF2-40/3DIR	40	324158	38,85	1	1
	NF2-63/3DIR	63	324160	47,67	1	1
	NF2-80/3DIR	80	324162	64,27	1	1
	NF2-100/3DIR	100	324164	82,99	1	1
	NF2-125/3DIR	125	324166	96,40	1	1
3 Kutuplu, Sarı-Kırmızı Renkte Mandallı, Tek Delikli Pano Direkt Montaj	NF2-25/3HRY	25	324110	28,25	1	1
	NF2-32/3HRY	32	324116	38,85	1	1
	NF2-40/3HRY	40	324122	42,38	1	1
	NF2-63/3HRY	63	324128	50,15	1	1
	NF2-80/3HRY	80	324134	67,10	1	1
	NF2-100/3HRY	100	324140	84,75	1	1
	NF2-125/3HRY	125	324146	98,88	1	1
3 Kutuplu, Siyah-Beyaz Renkte Mandallı, Tek Delikli Pano Direkt Montaj	NF2-25/3HBR	25	324112	28,25	1	1
	NF2-32/3HBR	32	324118	38,85	1	1
	NF2-40/3HBR	40	324124	42,38	1	1
	NF2-63/3HBR	63	324130	50,15	1	1
	NF2-80/3HBR	80	324136	67,10	1	1
	NF2-100/3HBR	100	324142	84,75	1	1
	NF2-125/3HBR	125	324148	98,88	1	1
3 Kutuplu, 200mm. Uzatma Şaftlı, Sarı-Kırmızı Renkte Mandallı, Pano Kapağına Montajlı	NF2-25/3DORY	25	324113	30,01	1	1
	NF2-32/3DORY	32	324119	42,38	1	1
	NF2-40/3DORY	40	324125	45,91	1	1
	NF2-63/3DORY	63	324131	52,97	1	1
	NF2-80/3DORY	80	324137	70,63	1	1
	NF2-100/3DORY	100	324143	90,05	1	1
	NF2-125/3DORY	125	324149	103,82	1	1
3 Kutuplu, 200mm. Uzatma Şaftlı, Siyah-Beyaz Mandallı, Pano Kapağına Montajlı	NF2-25/3DOBR	25	324115	30,01	1	1
	NF2-32/3DOBR	32	324121	42,38	1	1
	NF2-40/3DOBR	40	324127	45,91	1	1
	NF2-63/3DOBR	63	324133	52,97	1	1
	NF2-80/3DOBR	80	324139	70,63	1	1
	NF2-100/3DOBR	100	324145	90,05	1	1
	NF2-125/3DOBR	125	324151	103,82	1	1



Alçak Gerilim Yük Ayırıcılar

Aksesuarlar NF2 Serisi Emniyet Yük Ayırıcıları

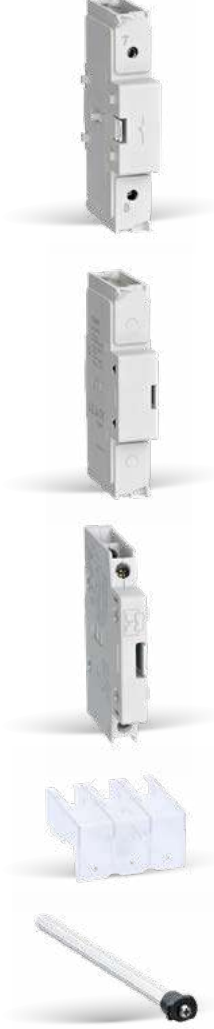

Ürün Tanımı	Ürün Açıklaması	Sipariş Kodu	Liste Fiyatı (€)	Kutu Adedi	Koli Adedi
NF2-40PD	DO ve DI modeller için 4.kutup (25A, 32A, 40A ile uyumlu)	324195	6,62	10	10
NF2-40PDR	H modeller için 4.kutup (25A, 32A, 40A ile uyumlu)	324207	6,62	10	10
NF2-80PD	DO ve DI modeller için 4.kutup (63A, 80A ile uyumlu)	324200	17,47	5	5
NF2-80PDR	H modeller için 4.kutup (63A, 80A ile uyumlu)	324212	17,47	5	5
NF2-125PD	DO ve DI modeller için 4.kutup (100A, 125A ile uyumlu)	324204	43,38	6	6
NF2-125PDR	H modeller için 4.kutup (100A, 125A ile uyumlu)	324215	43,38	6	6
NF2-40PN	DO ve DI modeller için Nötr Terminali (25A, 32A, 40A ile uyumlu)	324197	6,62	10	10
NF2-40PNR	H modeller için Nötr Terminali (25A, 32A, 40A ile uyumlu)	324209	6,62	10	10
NF2-80PN	DO ve DI modeller için Nötr Terminali (63A, 80A ile uyumlu)	324201	17,47	5	5
NF2-80PNR	H modeller için Nötr Terminali (63A, 80A ile uyumlu)	324213	17,47	5	5
NF2-125PN	DO ve DI modeller için Nötr Terminali (100A, 125A ile uyumlu)	324206	43,38	6	6
NF2-125PNR	H modeller için Nötr Terminali (100A, 125A ile uyumlu)	324218	43,38	6	6
NF2-40PE	DO ve DI modeller için Toprak Modülü (25A, 32A, 40A ile uyumlu)	324198	6,62	10	10
NF2-40PER	H modeller için Toprak Modülü (25A, 32A, 40A ile uyumlu)	324211	6,62	10	10
NF2-80PE	DO ve DI modeller için Toprak Modülü (63A, 80A ile uyumlu)	324202	17,47	5	5
NF2-80PER	H modeller için Toprak Modülü (63A, 80A ile uyumlu)	324214	17,47	5	5
NF2-125PE	DO ve DI modeller için Toprak Modülü (100A, 125A ile uyumlu)	324205	43,38	6	6
NF2-125PER	H modeller için Toprak Modülü (100A, 125A ile uyumlu)	324217	43,38	6	6
NF2-P1	1NA+1NK yardımcı kontak (Tüm Seri ile Uyumlu)	324152	10,53	10	10
NF2-P2	2NA yardımcı kontak (Tüm Seri ile Uyumlu)	324153	10,53	10	10
NF2-40TS3	3 Kutuplu Terminal Koruyucu (25A, 32A, 40A ile uyumlu)	324219	2,71	50	50
NF2-40TS1	1 Kutuplu Terminal Koruyucu (25A, 32A, 40A ile uyumlu)	324220	1,39	30	30
NF2-80TS3	3 Kutuplu Terminal Koruyucu (63A, 80A ile uyumlu)	324222	2,64	16	16
NF2-80TS1	1 Kutuplu Terminal Koruyucu (63A, 80A ile uyumlu)	324221	1,39	30	30
NF2-125TS3	3 Kutuplu Terminal Koruyucu (100A, 125A ile uyumlu)	324223	2,71	16	16
NF2-125TS1	1 Kutuplu Terminal Koruyucu (100A, 125A ile uyumlu)	324224	1,39	16	16
NF2 DO extension shaft (300mm)	300mm'lik Uzatma Mili	511512	11,30	1	52

NRZ28 Serisi 1000 V DC Kartuş Sigortalar

Ürün Tanımı	Kutup Sayısı	Sipariş Kodu	Liste Fiyatı (€)	Kutu Adedi	Koli Adedi
NRZ28-20 Kartuş Sigorta Yuvası	1	676026	8,97	12	240



Ürün Tanımı	Nominal Akım (A)	Sipariş Kodu	Liste Fiyatı (€)	Kutu Adedi	Koli Adedi
NRZ28-20 Serisi gPV Kartuş Sigorta 1000 V DC (10 x 38 mm)	2	676024	9,51	10	240
	4	676028	9,51	10	240
	6	676029	9,51	10	240
	8	676030	9,51	10	240
	10	676022	9,51	10	240
	12	676031	9,51	10	240
	15	676025	9,51	10	240
	16	676032	9,51	10	240
	20	676033	9,51	10	240

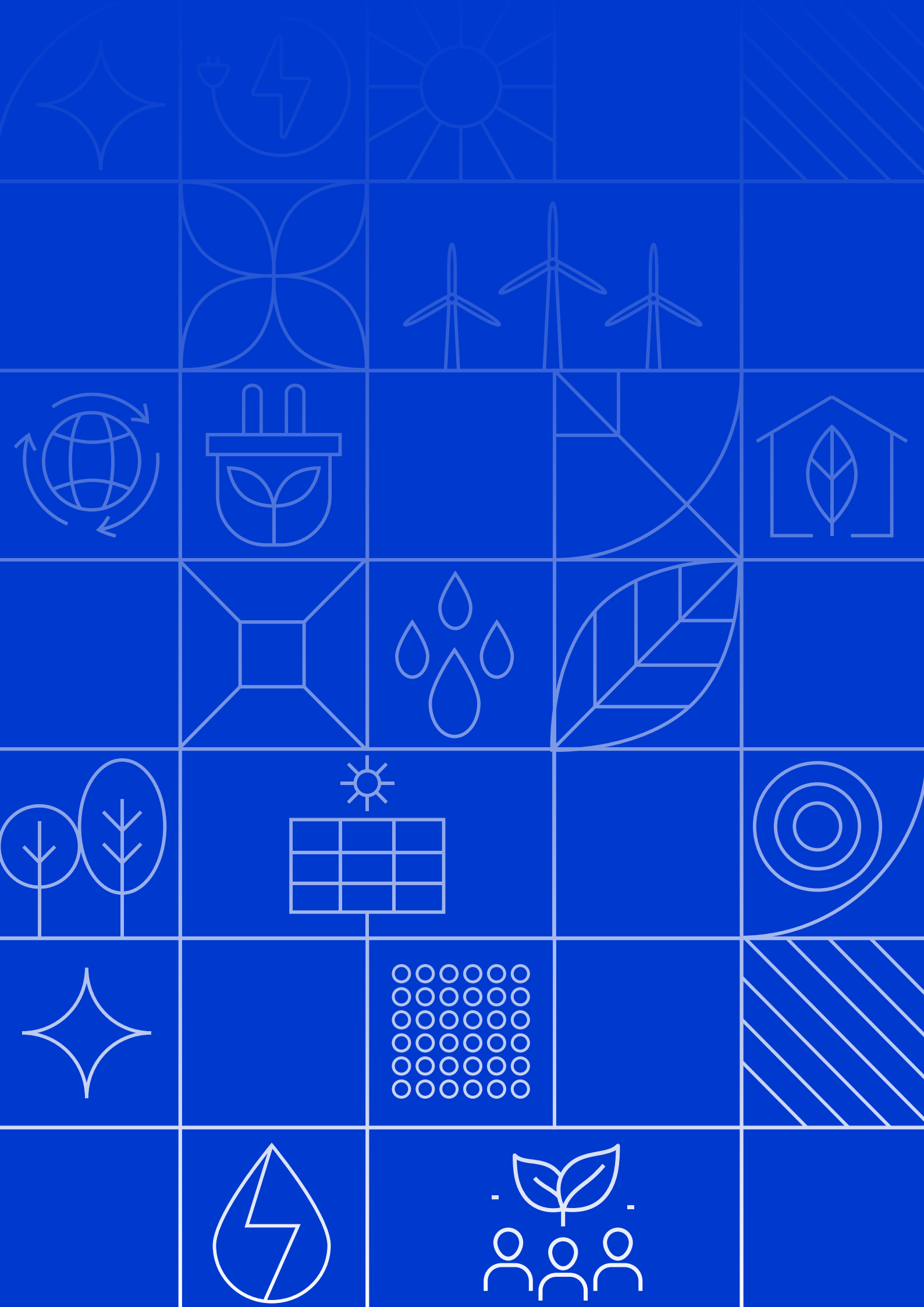



MOTOR KORUMA VE KONTROL ÜRÜNLERİ



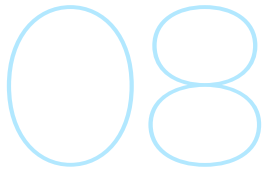

Motor Koruma ve Kontrol Ürünleri

YENİ

NVF2L Serisi Mikro Sürücüler (VFD) IP42 Koruma Sınıfı

Monofaze
Besleme (L-N)



Trifaze
Besleme (L-L)

Ürün Tanımı	Çıkış Gücü (kW)	Besleme Gerilimi (V AC)	Çıkış Frekansı (Hz)	Dahili Fren Modülü	Sipariş Kodu	Liste Fiyatı (€)	Kutu Adedi	Koli Adedi
NVF2L-0.4/TD2-B	0,4	230	0-500	✓	538243	247,40	1	4
NVF2L-0.75/TD2-B	0,75	230	0-500	✓	538244	261,53	1	4
NVF2L-1.5/TD2-B	1,5	230	0-500	✓	538245	332,18	1	4
NVF2L-2.2/TD2-B	2,2	230	0-500	✓	538246	465,22	1	4
NVF2L-0.4/TS2-B	0,4	230	0-500	✓	538247	463,69	1	4
NVF2L-0.75/TS2-B	0,75	230	0-500	✓	538248	463,69	1	4
NVF2L-1.5/TS2-B	1,5	230	0-500	✓	538249	468,78	1	4
NVF2L-2.2/TS2-B	2,2	230	0-500	✓	538250	517,87	1	4
NVF2L-0.4/TS4-B	0,4	380-480	0-500	✓	538251	448,78	1	4
NVF2L-0.75/TS4-B	0,75	380-480	0-500	✓	538252	361,31	1	4
NVF2L-1.5/TS4-B	1,5	380-480	0-500	✓	538253	369,56	1	4
NVF2L-2.2/TS4-B	2,2	380-480	0-500	✓	538254	429,35	1	4
NVF2L-3.0/TS4-B	3	380-480	0-500	✓	538255	467,39	1	4
NVF2L-4.0/TS4-B	4	380-480	0-500	✓	538256	480,43	1	4
NVF2L-5.5/TS4-B	5,5	380-480	0-500	✓	538257	606,08	1	4

YENİ

NVF7 Serisi Sürücüler (VFD)

Ürün Tanımı	Çıkış Gücü (kW)	Besleme Gerilimi (V AC)	Çıkış Frekansı (Hz)	Dahili Fren Modülü	Anma Akımı (A)		Sipariş Kodu	Liste Fiyatı (€)	Kutu Adedi	Koli Adedi
					Hafif Yük	Ağır Yük				
NVF7-7.5T/11P-S4-B	7,5	380-480	0-500	✓	24,6	16,2	505317	943,35	1	1
NVF7-11T/15P-S4-B	11	380-480	0-500	✓	31,4	24,6	505318	1093,09	1	1
NVF7-15T/18.5P-S4-B	15	380-480	0-500	✓	37	31,4	505319	1295,22	1	1
NVF7-18.5T/22P-S4-B	18,5	380-480	0-500	✓	45	37	505320	1602,18	1	1
NVF7-22T/30P-S4-B	22	380-480	0-500	✓	60	45	505321	1819,30	1	1



Daha yüksek çıkış gücü için lütfen iletişime geçiniz.
630 kW çıkış gücüne kadar modeller bulunmaktadır.

Motor Koruma ve Kontrol Ürünleri

NXC Serisi Kontaktörler

Ürün Tanımı	Anma Gücü P (kW) 400 V	Anma Akımı Ie (A) (AC3)	Termik Akım Ith (A) (AC1)	Yardımcı Kontak	Sipariş Kodu	Liste Fiyatı (€)	Kutu Adedi	Koli Adedi
NXC-09 220V 50/60 Hz	4	9	20	1NA + 1NK	925353	20,81	1	60
NXC-12 220V 50/60 Hz	5,5	12	25	1NA + 1NK	925479	21,78	1	60
NXC-18 220V 50/60 Hz	7,5	18	32	1NA + 1NK	925607	25,41	1	60
NXC-25 220V 50/60 Hz	11	25	40	1NA + 1NK	925735	34,85	1	32
NXC-32 220V 50/60 Hz	15	32	50	1NA + 1NK	925213	53,72	1	32
NXC-38 220V 50/60 Hz	18,5	38	50	1NA + 1NK	925859	64,25	1	32
NXC-40 220V 50/60 Hz	18,5	40	60	1NA + 1NK	925923	82,40	1	16
NXC-50 220V 50/60 Hz	22	50	80	1NA + 1NK	925986	98,86	1	16
NXC-65 220V 50/60 Hz	30	65	80	1NA + 1NK	938049	122,21	1	16
NXC-75 220V 50/60 Hz	37	75	90	1NA + 1NK	938113	157,30	1	12
NXC-85 220V 50/60 Hz	37	85	100	1NA + 1NK	938177	168,19	1	12
NXC-100 220V 50/60 Hz	45	100	110	1NA + 1NK	925416	174,24	1	12
NXC-120 220V 50/60 Hz	55	120	200	2NA + 2NK	925250	307,34	1	2
NXC-160 220V 50/60 Hz	75	160	200	2NA + 2NK	925254	336,38	1	2
NXC-185 220V 50/60 Hz	90	185	275	2NA + 2NK	925258	438,02	1	2
NXC-225 220V 50/60 Hz	110	225	275	2NA + 2NK	925262	527,56	1	2
NXC-265 AC/DC 220V - 240V	132	265	315	2NA + 2NK	836542	615,89	1	2
NXC-330 AC/DC 220V - 240V	160	330	380	2NA + 2NK	836545	872,41	1	2
NXC-400 AC/DC 220V - 240V	200	400	450	2NA + 2NK	836548	907,50	1	2
NXC-500 AC/DC 220V - 240V	250	500	630	2NA + 2NK	836560	1448,37	1	2
NXC-630 AC/DC 220V - 240V	335	630	700	2NA + 2NK	836563	1821,05	1	2

3 Kutup



Aksesuarlar NXC Serisi Kontaktörler

Ürün Tipi	Ürün Tanımı	Açık Hava Termik Akımı Ith (A)	Yardımcı Kontak	Sipariş Kodu	Liste Fiyatı (€)	Kutu Adedi	Koli Adedi
Yardımcı Kontak Bloğu	AX-3X/22	10	2NA + 2NK	938251	9,00	10	240
	AX-3X/31	10	3NA + 1NK	938252	9,00	10	240
	AX-3X/13	10	1NA + 3NK	938253	9,00	10	240
	AX-3X/40	10	4NA	938254	9,00	10	240
	AX-3X/04	10	4NK	938255	9,00	10	240
	AX-3X/11	10	1NA + 1NK	938256	5,48	10	400
	AX-3X/02	10	2NK	938257	5,48	10	400
	AX-3X/20	10	2NA	938258	5,48	10	400
Yardımcı Kontak Yana Takılan Tip	AX-3C/11	10	1NA + 1NK	938259	11,83	10	150



Ürün Tipi	Ürün Tanımı	Sipariş Kodu	Liste Fiyatı (€)	Kutu Adedi	Koli Adedi
Mekanik Kilit	NXC-09-38 Mekanik Kilit	256717	12,34	50	200
	NXC-40-65 Mekanik Kilit	777989	14,64	50	200
	NXC-75-100 Mekanik Kilit	777988	17,30	50	200
	NXC-120-225 / Mekanik Kilit	263761	19,97	1	75
	NXC-265-630 / Mekanik Kilit	781936	23,35	2	210

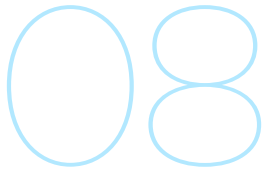

Motor Koruma ve Kontrol Ürünleri

NXR Serisi Termik Röleler



Ürün Tanımı	Uyumlu Olduğu Kasa	Termik Ayar Sahası	Sipariş Kodu	Liste Fiyatı (€)	Kutu Adedi	Koli Adedi
NXR-25 0.1-0.16A	NXC-06...NXC-25	0.1-0.16A	837105	22,63	1	90
NXR-25 0.16-0.25A	NXC-06...NXC-25	0.16-0.25A	837106	22,63	1	90
NXR-25 0.25-0.4A	NXC-06...NXC-25	0.25-0.4A	837107	22,63	1	90
NXR-25 0.4-0.63A	NXC-06...NXC-25	0.4-0.63A	837108	22,63	1	90
NXR-25 0.63-1A	NXC-06...NXC-25	0.63-1A	837109	22,63	1	90
NXR-25 1-1.6A	NXC-06...NXC-25	1-1.6A	837110	22,63	1	90
NXR-25 1.25-2A	NXC-06...NXC-25	1.25-2A	837111	22,63	1	90
NXR-25 1.6-2.5A	NXC-06...NXC-25	1.6-2.5A	837112	22,63	1	90
NXR-25 2.5-4A	NXC-06...NXC-25	2.5-4A	837113	22,63	1	90
NXR-25 4-6A	NXC-06...NXC-25	4-6A	837114	22,63	1	90
NXR-25 5.5-8A	NXC-06...NXC-25	5.5-8A	837115	22,63	1	90
NXR-25 7-10A	NXC-06...NXC-25	7-10A	837116	22,63	1	90
NXR-25 9-13A	NXC-06...NXC-25	9-13A	837117	22,63	1	90
NXR-25 12-18A	NXC-06...NXC-25	12-18A	837118	22,63	1	90
NXR-25 17-25A	NXC-06...NXC-25	17-25A	837119	22,63	1	90
NXR-38 23A-32A	NXC-32...NXC-38	23A-32A	837120	25,41	1	40
NXR-38 30A-38A	NXC-32...NXC-38	30A-38A	837121	25,65	1	40
NXR-100 23A-32A	NXR-40...NXC-100	23A-32A	837122	37,27	1	32
NXR-100 30A-40A	NXR-40...NXC-100	30A-40A	837123	38,96	1	32
NXR-100 37A-50A	NXR-40...NXC-100	37A-50A	837124	39,81	1	32
NXR-100 48A-65A	NXR-40...NXC-100	48A-65A	837125	40,29	1	32
NXR-100 55A-70A	NXR-40...NXC-100	55A-70A	837126	41,14	1	32
NXR-100 63A-80A	NXR-40...NXC-100	63A-80A	837127	45,01	1	32
NXR-100 80A-93A	NXR-40...NXC-100	80A-93A	837128	46,71	1	32
NXR-100 80A-100A	NXR-40...NXC-100	80A-100A	837129	53,60	1	32
NXR-200 80A-160A	NXC-120...NXC-185	80A-160A	837130	246,02	1	8
NXR-200 100A-200A	NXC-120...NXC-185	100A-200A	837131	250,70	1	8
NXR-630 125A-250A	NXC-225...NXC-630	125A-250A	837132	374,65	1	2
NXR-630 200A-400A	NXC-225...NXC-630	200A-400A	837133	390,61	1	2
NXR-630 315A-630A	NXC-225...NXC-630	315A-630A	837134	441,96	1	2

Ürün Tipi	Ürün Tanımı	Uyumlu Termik Röle	Sipariş Kodu	Liste Fiyatı (€)	Kutu Adedi	Koli Adedi
DIN Ray'a Montaj Bloğu	MB-1	NXR-12	837999	5,04	2	120
	MB-2	NXR-25	837998	6,06	2	120
	MB-3	NXR-38	837997	7,55	2	48
	MB-4	NXR-100	837996	18,51	1	18

Motor Koruma ve Kontrol Ürünleri

NXC Serisi Mini Kontaktörler

Ürün Tipi	Ürün Tanımı	Anma Gücü P (kW) 400 V	Anma Akımı Ie (A) (AC3)	Termik Akım Ith (AC1)	Yardımcı Kontak	Sipariş Kodu	Liste Fiyatı (€)	Kutu Adedi	Koli Adedi
3 Kutuplu 220 V AC	NXC-06M10	2,2	6	20	1NA	836572	18,76	1	75
	NXC-06M01	2,2	6	20	1NK	836584	18,76	1	75
	NXC-09M10	4	9	20	1NA	836576	19,60	1	75
	NXC-09M01	4	9	20	1NK	836588	19,60	1	75
	NXC-12M10	5,5	12	20	1NA	836580	20,69	1	75
	NXC-12M01	5,5	12	20	1NK	836592	20,69	1	75
	NXC-16M10	7,5	16	22	1NA	171735	31,22	1	75
	NXC-16M01	7,5	16	22	1NK	171742	31,22	1	75
3 Kutuplu 24 V DC	NXC-06M10/Z	2,2	6	20	1NA	836657	30,25	1	84
	NXC-06M01/Z	2,2	6	20	1NK	836666	30,25	1	84
	NXC-09M10/Z	4	9	20	1NA	836660	32,79	1	84
	NXC-09M01/Z	4	9	20	1NK	836669	32,79	1	84
	NXC-12M10/Z	5,5	12	20	1NA	836663	35,33	1	84
	NXC-12M01/Z	5,5	12	20	1NK	836672	35,33	1	84
	NXC-16M10/Z	7,5	16	22	1NA	171740	37,75	1	84
	NXC-16M01/Z	7,5	16	22	1NK	171747	37,75	1	84



Aksesuarlar NXC Serisi Mini Kontaktörler

Ürün Tipi	Ürün Tanımı	Açık Hava Termik Akımı Ith (A)	Yardımcı Kontak	Sipariş Kodu	Liste Fiyatı (€)	Kutu Adedi	Koli Adedi
Yardımcı Kontak Bloğu	AX-3M/40	10	4NA	925184	9,79	6	360
	AX-3M/31	10	3NA + 1NK	925185	9,79	6	360
	AX-3M/22	10	2NA + 2NK	925186	9,79	6	360
	AX-3M/13	10	1NA + 3NK	925187	9,79	6	360
	AX-3M/04	10	4NK	925188	9,79	6	360
	AX-3M/20	10	2NA	925189	6,13	6	360
	AX-3M/11	10	1NA + 1NK	925190	6,13	6	360
	AX-3M/02	10	2NK	925191	6,13	6	360



NXC Serisi Mini Kontaktörler ile Uyumlu Termik Röleler

Ürün Tipi	Ürün Tanımı	Termik Akım Aralığı	Yardımcı Kontak	Sipariş Kodu	Liste Fiyatı (€)	Kutu Adedi	Koli Adedi
Mini Termik	NXR-12 0,1-0,16 A	0,1-0,16 A	1NA + 1NK	837092	27,23	1	75
	NXR-12 0,16-0,25 A	0,16-0,25 A	1NA + 1NK	837093	27,23	1	75
	NXR-12 0,25-0,4 A	0,25-0,4 A	1NA + 1NK	837094	27,23	1	75
	NXR-12 0,4-0,63 A	0,4-0,63 A	1NA + 1NK	837095	27,23	1	75
	NXR-12 0,63-1 A	0,63-1 A	1NA + 1NK	837096	27,23	1	75
	NXR-12 1-1,6 A	1-1,6 A	1NA + 1NK	837097	27,23	1	75
	NXR-12 1,25-2 A	1,25-2 A	1NA + 1NK	837098	27,23	1	75
	NXR-12 1,6-2,5 A	1,6-2,5 A	1NA + 1NK	837099	27,23	1	75
	NXR-12 2,5-4 A	2,5-4 A	1NA + 1NK	837100	27,23	1	75
	NXR-12 4-6 A	4-6 A	1NA + 1NK	837101	27,23	1	75
	NXR-12 5,5-8 A	5,5-8 A	1NA + 1NK	837102	29,04	1	75
	NXR-12 7-10 A	7-10 A	1NA + 1NK	837103	29,04	1	75
NXR-12 9-12 A	9-12 A	1NA + 1NK	837104	29,04	1	75	



Ürün Tipi	Ürün Tanımı	Uyumlu Termik Röle	Sipariş Kodu	Liste Fiyatı (€)	Kutu Adedi	Koli Adedi
DIN Ray'a Montaj Bloğu	MB-1	NXR-12	837999	5,04	2	120

Motor Koruma ve Kontrol Ürünleri

NC1 Serisi Kontaktörler

3 Kutup



Ürün Tanımı	Anma Gücü P (kW) 400 V	Anma Akımı Ie (A) (AC3)	Termik Akım Ith (A) (AC1)	Yardımcı Kontak	Sipariş Kodu	Liste Fiyatı (€)	Kutu Adedi	Koli Adedi
NC1-0901M	4	9	20	1NK	220796	20,33	1	50
NC1-0910M	4	9	20	1NA	221029	20,33	1	50
NC1-1201M	5,5	12	20	1NK	221124	21,30	1	50
NC1-1210M	5,5	12	20	1NA	221355	21,30	1	50
NC1-1801M	7,5	18	32	1NK	221446	24,56	1	50
NC1-1810M	7,5	18	32	1NA	221541	24,56	1	50
NC1-2501M	11	25	40	1NK	221630	33,03	1	32
NC1-2510M	11	25	40	1NA	221861	33,03	1	32
NC1-3201M	15	32	50	1NK	221953	50,70	1	32
NC1-3210M	15	32	50	1NA	222048	50,70	1	32
NC1-4011M	18,5	40	60	1NA + 1NK	222268	82,40	1	16
NC1-5011M	22	50	80	1NA + 1NK	222489	98,86	1	16
NC1-6511M	30	65	80	1NA + 1NK	222710	122,21	1	16
NC1-8011M	37	80	95	1NA + 1NK	222931	157,30	1	12
NC1-9511M	45	95	95	1NA + 1NK	223152	174,24	1	12

4 Kutup



Ürün Tanımı	Anma Gücü P (kW) 400 V	Anma Akımı Ie (A) (AC3)	Termik Akım Ith (A) (AC1)	Sipariş Kodu	Liste Fiyatı (€)	Kutu Adedi	Koli Adedi
NC1-0904M	4	9	20	220890	24,20	1	50
NC1-1204M	5,5	12	20	221216	27,71	1	50
NC1-2504M	11	25	40	221722	41,99	1	32
NC1-4004M	18,5	40	60	222139	110,59	1	12
NC1-5004M	22	50	80	222360	125,84	1	12
NC1-6504M	30	65	80	222581	147,62	1	12
NC1-8004M	37	80	95	222802	197,23	1	12
NC1-9504M	45	95	95	223023	206,91	1	12

3 Kutup



Ürün Tanımı	Anma Gücü P (kW) 400 V	Anma Akımı Ie (A) (AC3)	Termik Akım Ith (A) (AC1)	Yardımcı Kontak	Sipariş Kodu	Liste Fiyatı (€)	Kutu Adedi	Koli Adedi
NC1-0901Z	4	9	20	1NK	220881	41,62	1	30
NC1-0910Z	4	9	20	1NA	221112	41,62	1	30
NC1-1201Z	5,5	12	20	1NK	221207	45,38	1	30
NC1-1210Z	5,5	12	20	1NA	221437	45,38	1	30
NC1-1801Z	7,5	18	32	1NK	221529	47,80	1	30
NC1-1810Z	7,5	18	32	1NA	221621	47,80	1	30
NC1-2501Z	11	25	40	1NK	221713	67,28	1	20
NC1-2510Z	11	25	40	1NA	221944	67,28	1	20
NC1-3201Z	15	32	50	1NK	222036	90,27	1	20
NC1-3210Z	15	32	50	1NA	222130	90,27	1	20
NC1-4011Z	18,5	40	60	1NA + 1NK	222351	162,14	1	8
NC1-5011Z	22	50	80	1NA + 1NK	222572	174,24	1	8
NC1-6511Z	30	65	80	1NA + 1NK	222793	203,28	1	8
NC1-8011Z	37	80	95	1NA + 1NK	223014	248,05	1	4
NC1-9511Z	45	95	95	1NA + 1NK	223235	277,09	1	4

Aksesuarlar

Ürün Tipi	Ürün Tanımı	Açık Hava Termik Akımı Ith (A)	Yardımcı Kontak	Sipariş Kodu	Liste Fiyatı (€)	Kutu Adedi	Koli Adedi
Yardımcı Kontak Bloğu	F4-22	10	2NA + 2NK	439520	9,00	10	240
	F4-02	10	2NK	439515	5,48	10	400
	F4-04	10	4NK	439518	9,00	10	240
	F4-11	10	1NA + 1NK	439516	5,48	10	400
	F4-13	10	1NA + 3NK	439519	9,00	10	240
	F4-20	10	2NA	439517	5,48	10	400
	F4-31	10	3NA + 1NK	439521	9,00	10	240
	F4-40	10	4NA	439522	9,00	10	240
Yardımcı Kontak Yana Takılan Tip	NCF1-11C	10	1NA + 1NK	439537	11,83	10	150

Ürün Tipi	Ürün Tanımı	Sipariş Kodu	Liste Fiyatı (€)	Kutu Adedi	Koli Adedi
Mekanik Kilit	NC1-09-32 Mekanik Kilit	256717	12,34	50	200
	NC1-40-65 (3P) Mekanik Kilit	777989	14,64	50	200
	NC1-80-95 (3P) ve NC1-4004-6504 (4P) Mekanik Kilit	777988	17,30	50	200
	NC1-8004-9504 (4P) Mekanik Kilit	204604	17,30	50	200

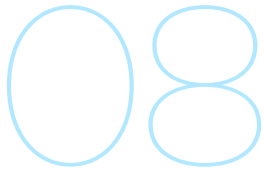

Motor Koruma ve Kontrol Ürünleri

NR2 Serisi Termik Röleler

NC1 Kontaktör Serisi'ne Uyumlu Termik Röleler



Ürün Tanımı	Uyumlu Kontaktörler	Termik Ayar Sahası	Sipariş Kodu	Liste Fiyatı (€)	Kutu Adedi	Koli Adedi
NR2-25/0,16	NC1-09-32	0,1-0,16 A	268132	29,89	1	90
NR2-25/0,25	NC1-09-32	0,16-0,25 A	268133	29,89	1	90
NR2-25/0,4	NC1-09-32	0,25-0,40 A	268134	29,89	1	90
NR2-25/0,63	NC1-09-32	0,40-0,63 A	268135	29,89	1	90
NR2-25/1	NC1-09-32	0,63-1 A	268136	29,89	1	90
NR2-25/1,6	NC1-09-32	1-1,6 A	268137	29,89	1	90
NR2-25/2	NC1-09-32	1,25-2 A	268138	29,89	1	90
NR2-25/2,5	NC1-09-32	1,6-2,5 A	268131	29,89	1	90
NR2-25/4	NC1-09-32	2,5-4 A	268139	29,89	1	90
NR2-25/6	NC1-09-32	4-6 A	268140	29,89	1	90
NR2-25/8	NC1-09-32	5,5-8A	268141	29,89	1	90
NR2-25/10	NC1-09-32	7-10 A	268096	29,89	1	90
NR2-25/13	NC1-09-32	9-13 A	268095	29,89	1	90
NR2-25/18	NC1-09-32	12-18 A	268097	29,89	1	90
NR2-25/25	NC1-09-32	17-25 A	268142	29,89	1	90
NR2-36/32	NC1-32	23-32 A	268143	39,33	1	48
NR2-36/36	NC1-32	28-36 A	268144	41,02	1	48
NR2-93/32	NC1-40-95	23-32 A	268145	54,45	1	32
NR2-93/40	NC1-40-95	30-40 A	268146	55,54	1	32
NR2-93/50	NC1-40-95	37-50 A	268147	56,63	1	32
NR2-93/65	NC1-40-95	48-65 A	268148	57,84	1	32
NR2-93/70	NC1-40-95	55-70 A	268149	93,17	1	32
NR2-93/80	NC1-40-95	63-80 A	268150	97,04	1	32
NR2-93/93	NC1-40-95	80-93 A	268151	118,34	1	32

Aksesuarlar

Ürün Tipi	Ürün Tanımı	Uyumlu Termik Röle	Sipariş Kodu	Liste Fiyatı (€)	Kutu Adedi	Koli Adedi
DIN Raya Montaj Bloğu	MB-2	NR2-25	837998	6,06	2	120
	MB-3	NR2-36	837997	7,55	2	48
	MB-4	NR2-93	837996	18,51	1	18

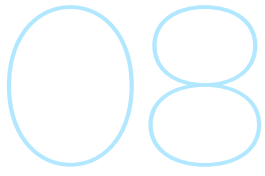

Motor Koruma ve Kontrol Ürünleri

NC2 Serisi Kontaktörler



Ürün Tanımı	Anma Gücü P (kW) 400 V	Anma Akımı Ie (A) (AC3)	Termik Akım Ith (AC1)	Sipariş Kodu	Liste Fiyatı (€)	Kutu Adedi	Koli Adedi
NC2-115M	55	115	200	671433	304,92	1	2
NC2-150M	75	150	200	671398	333,96	1	2
NC2-185M	90	185	275	671435	434,39	1	2
NC2-225M	110	225	275	671400	522,72	1	2
NC2-265M	132	265	315	236732	609,84	1	2
NC2-330M	160	330	380	236055	863,94	1	2
NC2-400M	200	400	450	236154	866,36	1	2
NC2-500M	250	500	630	236254	1436,27	1	1
NC2-630M	335	630	800	236304	1804,11	1	1
NC2-115M4	55	115	200	671434	419,87	1	2
NC2-150M4	75	150	200	671399	458,59	1	2
NC2-185M4	90	185	275	671436	590,48	1	2
NC2-225M4	110	225	275	671401	609,84	1	2
NC2-265M4	132	265	315	671403	891,77	1	2
NC2-330M4	160	330	380	236103	1168,86	1	2
NC2-400M4	200	400	450	236203	1240,25	1	2
NC2-630M4	335	630	800	236352	2133,23	1	1

Aksesuarlar

	Ürün Tanımı	Yardımcı Kontakt	Sipariş Kodu	Liste Fiyatı (€)	Kutu Adedi	Koli Adedi
Yardımcı Kontakt Bloğu	F4-20	2NA	439517	5,48	10	400
	F4-02	2NK	439515	5,48	10	400
	F4-11	1NA + 1NK	439516	5,48	10	400
	F4-40	4NA	439522	9,00	10	240
	F4-04	4NK	439518	9,00	10	240
	F4-22	2NA + 2NK	439520	9,00	10	240
	F4-13	1NA + 3NK	439519	9,00	10	240
	F4-31	3NA + 1NK	439521	9,00	10	240

	Ürün Tanımı	Ayar Sahası	Geciktirme	Yardımcı Kontakt	Sipariş Kodu	Liste Fiyatı (€)	Kutu Adedi	Koli Adedi
Zaman Rölesi	F5-T0	0,1 sn. - 3 sn.	Çekme	1NA + 1NK	258021	53,36	1	200
	F5-T2	0,1 sn. - 30 sn.	Çekme	1NA + 1NK	258022	53,36	1	200
	F5-T4	10 sn. - 180 sn.	Çekme	1NA + 1NK	258023	53,36	1	200
	F5-D0	0,1 sn. - 3 sn.	Bırakma	1NA + 1NK	258018	53,36	1	200
	F5-D2	0,1 sn. - 30 sn.	Bırakma	1NA + 1NK	258019	53,36	1	200
	F5-D4	10 sn. - 180 sn.	Bırakma	1NA + 1NK	258020	53,36	1	200

	Ürün Tanımı	Uyumlu Kontaktörler	Sipariş Kodu	Liste Fiyatı (€)	Kutu Adedi	Koli Adedi
Yatay Mekanik Kilit	NC2-H01	NC2-115/150	237995	26,50	1	32
	NC2-H02	NC2-185/225	237997	41,26	1	32
	NC2-H03	NC2-265/330/400/500	237999	47,07	1	16
	NC2-H04	NC2-630	237993	77,20	1	16

	Uyumlu Kontaktörler	Sipariş Kodu	Liste Fiyatı (€)	Kutu Adedi	Koli Adedi
Bobinler	NC2-115/150 220 V AC	671926	63,53	1	18
	NC2-185/225 220 V AC	671924	76,11	1	18
	NC2-265/330 220 V AC	671992	115,68	1	16
	NC2-400 220 V AC	671998	154,88	1	18
	NC2-500 220 V AC	671997	159,72	1	16
	NC2-630 220 V AC - 3 Kutup için	671996	198,44	1	12
	NC2-630 220 V AC - 4 Kutup için	671813	211,75	1	12

Motor Koruma ve Kontrol Ürünleri

NR2 Serisi Termik Röleler NC2 Kontaktör Serisi'ne Uyumlu Termik Röleler



Termikler	Uyumlu Kontaktörler	Termik Ayar Sahası	Sipariş Kodu	Liste Fiyatı (€)	Kutu Adedi	Koli Adedi
NR2-150 80A-104A	NC2-115-120	80A-104A	268292	171,82	1	12
NR2-150 95A-120A	NC2-115-120	95A-120A	268293	181,50	1	12
NR2-150 110A-150A	NC2-115-120	110A-150A	268294	191,18	1	12
NR8-200 80-160A	NC2-115-225	80-160A	269778	260,15	1	8
NR8-200 100-200A	NC2-115-225	100-200A	269779	273,46	1	8
NR8-630 125-250A	NC2-185-630	125-250A	269780	314,60	1	2
NR8-630 200-400A	NC2-185-630	200-400A	269781	424,71	1	2
NR8-630 315-630A	NC2-185-630	315-630A	269782	565,07	1	2

NCX1 Serisi IP50 Kontaktörler Kapalı kasasıyla ve IP50 koruma sınıfıyla tozlu ortamlardaki ideal çözümünüz!

3 Kutup 220 V AC
●●●○



Ürün Tanımı	Anma Gücü P (kW) 400 V	Anma Akımı Ie (A) (AC3)	Termik Akım Ith (A) (AC1)	Yardımcı Kontak	Sipariş Kodu	Liste Fiyatı (€)	Kutu Adedi	Koli Adedi
NCX1-09 220V 50Hz	4	9	25	1NA + 1NK	400385	34,85	1	60
NCX1-12 220V 50Hz	5,5	12	25	1NA + 1NK	400391	36,04	1	60
NCX1-18 220V 50Hz	7,5	18	25	1NA + 1NK	400397	44,09	1	60
NCX1-22 220V 50Hz	11	22	50	1NA + 1NK	400403	47,26	1	50
NCX1-25 220V 50Hz	11	25	50	1NA + 1NK	400409	53,06	1	50
NCX1-32 220V 50Hz	15	32	50	1NA + 1NK	400415	78,28	1	50
NCX1-38 220V 50Hz	18,5	38	50	1NA + 1NK	400421	99,53	1	50
NCX1-40 220V 50Hz	18,5	40	70	1NA + 1NK	400427	139,92	1	24
NCX1-50 220V 50Hz	22	50	80	1NA + 1NK	400433	149,16	1	24
NCX1-65 220V 50Hz	30	65	80	1NA + 1NK	400439	217,80	1	24
NCX1-80 220V 50Hz	37	80	125	1NA + 1NK	400445	298,32	1	20
NCX1-95 220V 50Hz	45	95	125	1NA + 1NK	400451	308,88	1	20

*24 V, 36 V, 110 V, 127 V ve 380 V bobin gerilimli ürünler için lütfen danışınız.

YENİ

NCZ2NE DC Kontaktörler



Ürün Tanımı	Anma Akımı	Anma Çalışma Gerilimi (V DC)	Bobin Besleme Gerilimi (V DC)	Yardımcı Kontak	Sipariş Kodu	Liste Fiyatı (€)	Kutu Adedi	Koli Adedi
NCZ2NE-150/E10/A	150	1000	12-36	1 NA	572344	144,94	30	30
NCZ2NE-200/E10/A	200	1000	12-36	1 NA	572352	149,83	30	30
NCZ2NE-250/E10/A	250	1000	12-36	1 NA	572360	154,72	30	30
NCZ2NE-300/E10/A	300	1000	12-36	1 NA	572368	154,72	30	30
NCZ2NE-350/E10/A	350	1000	12-36	1 NA	572376	211,69	30	30

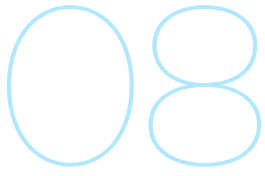

Motor Koruma ve Kontrol Ürünleri

NXRC Serisi Yardımcı Kontaktörler



Ürün Tipi	Ürün Tanımı	Açık Hava Termik Akımı Ith (A)	Yardımcı Kontakt	Sipariş Kodu	Liste Fiyatı (€)	Kutu Adedi	Koli Adedi
220 V AC Bobinli Modeller	NXRC-22 220 V AC	10	2NA + 2NK	930049	17,19	1	75
	NXRC-31 220 V AC	10	3NA + 1NK	930045	17,19	1	75
	NXRC-13 220 V AC	10	1NA + 3NK	930053	17,19	1	75
	NXRC-40 220 V AC	10	4NA	930041	17,19	1	75
	NXRC-04 220 V AC	10	4NK	930057	17,19	1	75
24 V DC Bobinli Modeller	NXRC-22/Z 24 V DC	10	2NA + 2NK	930071	32,37	1	84
	NXRC-31/Z 24 V DC	10	3NA + 1NK	930067	32,37	1	84
	NXRC-13/Z 24 V DC	10	1NA + 3NK	930075	32,37	1	84
	NXRC-40/Z 24 V DC	10	4NA	930063	32,37	1	84
	NXRC-04/Z 24 V DC	10	4NK	930079	32,37	1	84

Aksesuarlar



Ürün Tanımı	Açık Hava Termik Akımı Ith (A)	Yardımcı Kontakt	Sipariş Kodu	Liste Fiyatı (€)	Kutu Adedi	Koli Adedi
AX-3M/40	10	4NA	925184	9,79	6	360
AX-3M/31	10	3NA + 1NK	925185	9,79	6	360
AX-3M/22	10	2NA + 2NK	925186	9,79	6	360
AX-3M/13	10	1NA + 3NK	925187	9,79	6	360
AX-3M/04	10	4NK	925188	9,79	6	360
AX-3M/20	10	2NA	925189	6,13	6	360
AX-3M/11	10	1NA + 1NK	925190	6,13	6	360
AX-3M/02	10	2NK	925191	6,13	6	360

NS2X Serisi Motor Koruma Şalterleri Termik Manyetik | 3 Kutuplu | 220 V AC



Ürün Tanımı	Anma Gücü P (kW) 400 V AC	Kesme Kapasitesi Icu (kA) 400 V AC	Termik Akım Ayar Sahası	Sipariş Kodu	Liste Fiyatı (€)	Kutu Adedi	Koli Adedi
NS2-25X	-	100	0,1 - 0,16 A	495176	44,53	1	60
	-	100	0,16 - 0,25 A	495177	44,53	1	60
	-	100	0,25 - 0,4 A	495178	44,53	1	60
	-	100	0,4 - 0,63 A	495179	47,07	1	60
	-	100	0,63 - 1 A	495180	47,07	1	60
	0,37	100	1 - 1,6 A	495181	47,07	1	60
	0,75	100	1,6 - 2,5 A	495182	47,07	1	60
	1,5	100	2,5 - 4 A	495183	47,07	1	60
	2,2	100	4 - 6,3 A	495184	49,01	1	60
	4	100	6 - 10 A	495185	49,01	1	60
	5,5	15	9 - 14 A	495186	49,61	1	60
	7,5	15	13 - 18 A	495187	50,82	1	60
	11	15	17 - 23 A	495188	52,15	1	60
	11	15	20 - 25 A	495189	52,15	1	60
	15	15	24 - 32 A	139373	77,20	1	60
NS2-80	-	50	20 - 25A	279720	160,86	1	12
	-	50	23 - 32A	279721	160,86	1	12
	-	50	30 - 40A	279722	164,30	1	12
	-	50	37 - 50A	279723	164,30	1	12
	-	50	48 - 65A	279724	164,30	1	12
	-	50	63 - 80A	279725	219,45	1	12
NS2-80B	18,5	15	25 - 40 A	495087	146,41	1	24
	30	15	40 - 63 A	495088	156,09	1	24
	37	15	56 - 80 A	495089	216,59	1	24



Motor Koruma ve Kontrol Ürünleri

NS2X Serisi Motor Koruma Şalterleri Sadece Manyetik | 3 Kutuplu | 220 V AC

Ürün Tanımı	Anma Gücü P (kW) 400 V AC	Kesme Kapasitesi Icu (kA) 400 V AC	Nominal Akım (A) (AC3)	Sipariş Kodu	Liste Fiyatı (€)	Kutu Adedi	Koli Adedi
NS2-25M	-	100	0,16	495190	46,75	1	60
	-	100	0,25	495191	46,75	1	60
	-	100	0,4	495192	46,75	1	60
	-	100	0,63	495193	49,42	1	60
	-	100	1	495194	49,42	1	60
	0,37	100	1,6	495195	49,42	1	60
	0,75	100	2,5	495196	49,42	1	60
	1,5	100	4	495197	49,42	1	60
	2,2	100	6,3	495198	51,46	1	60
	4	100	10	495199	51,46	1	60
	5,5	15	14	495200	52,10	1	60
	7,5	15	18	495201	53,36	1	60
	11	15	23	495202	54,76	1	60
	11	15	25	495203	54,76	1	60



Aksesuarlar NS2 Serisi Motor Koruma Şalterleri

Ürün Tipi	Açıklama	Uyumlu Olduğu Kasa	Sipariş Kodu	Liste Fiyatı (€)	Kutu Adedi	Koli Adedi
Uzatma Kolu	ERH02-S2	NS2-25X	585233	16,50	2	20
	ERH08-S2	NS2-80	585234	16,50	2	20



Ürün Tipi	Açıklama	Uyumlu Olduğu Kasa	Çalışma Gerilimi	Sipariş Kodu	Liste Fiyatı (€)	Kutu Adedi	Koli Adedi
Uzaktan Açtırma	NS2-SH380	NS2-25, NS2-80(B)	380 V AC	495980	26,98	2	120
	NS2-SH220	NS2-25, NS2-80(B)	220 V AC	495977	26,98	2	120



Ürün Tipi	Açıklama	Uyumlu Olduğu Kasa	Yardımcı Kontakt Tipi	Sipariş Kodu	Liste Fiyatı (€)	Kutu Adedi	Koli Adedi
Yardımcı Kontakt Üstüne Montaj	NS2-AE20	NS2-25, NS2-80(B)	2NA	495948	9,68	20	1200
	NS2-AE11	NS2-25, NS2-80(B)	1NA + 1NK	495968	9,68	20	1200



Ürün Tipi	Açıklama	Uyumlu Olduğu Kasa	Yardımcı Kontakt Tipi	Sipariş Kodu	Liste Fiyatı (€)	Kutu Adedi	Koli Adedi
Yardımcı Kontakt Sağ / Sol Montaj	NS2-AU20	NS2-25	2NA	495951	15,13	4	240
	NS2-AU11	NS2-25	1NA + 1NK	495996	15,13	4	240
	NS2-AU11(NS2-80)	NS2-80	1NA + 1NK	495874	15,13	4	240
	NS2-AU11(NS2-80B)	NS2-80B	1NA + 1NK	495972	15,13	2	120



Ürün Tipi	Açıklama	Uyumlu Olduğu Kasa	Yardımcı Kontakt Tipi	Sipariş Kodu	Liste Fiyatı (€)	Kutu Adedi	Koli Adedi
Hata ve Ani Açtırma Konağı Sola Montaj	NS2-FA0110	NS2-25, NS2-80(B)	1NA + 1NK	495956	16,34	3	180
	NS2-FA1010	NS2-25, NS2-80(B)	2NA	495962	16,34	3	180



Ürün Tipi	Açıklama	Uyumlu Olduğu Kasa	Renk	Sipariş Kodu	Liste Fiyatı (€)	Kutu Adedi	Koli Adedi
IP55 Suya ve Toza Karşı Korunmalı Kutu	WPB-1	NS2-25X, NS2-80	Siyah - Gri	495853	28,07	1	18
	WPB-1	NS2-25X, NS2-80	Sarı - Kırmızı	495854	19,97	1	18
	NS2-MC	NS2-80B	Beyaz	495943	20,94	1	16
	NS2-MC01 (Stop Butonlu)	NS2-80B	Beyaz	495945	29,73	1	18





AKILLI ENERJİ SAYAÇLARI

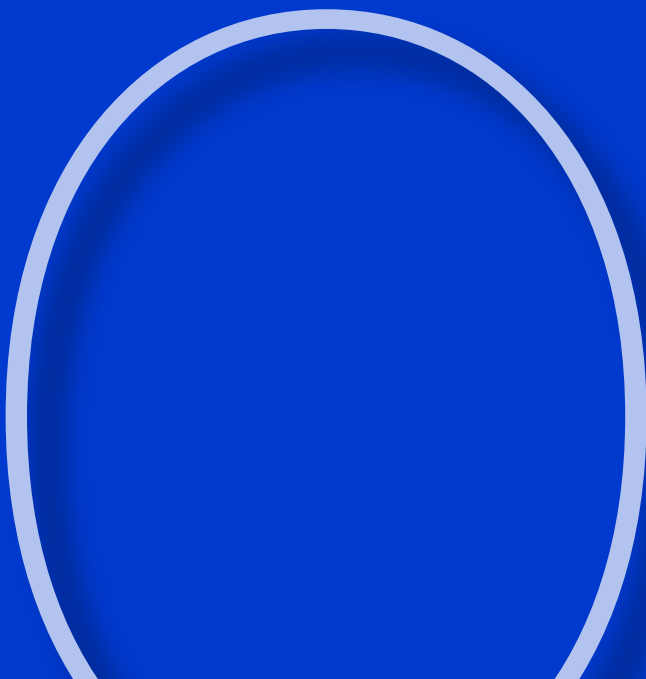

Akıllı Enerji Sayaçları

DDSU666/DTSU666 Serisi Akıllı Enerji Sayaçları



Ürün Tanımı	Bağlantı Tipi	Bağlantı Şekli	Doğruluk Sınıfı	Sipariş Kodu	Liste Fiyatı (€)	Kutu Adedi	Koli Adedi
DDSU666 Akıllı Enerji Sayacı Monofaze 5(80)A	1P2W	Direkt	Class B / 1	313271	92,04	1	60
DDSU666 Akıllı Enerji Sayacı Monofaze 1,5(6)A	1P2W	Akım Trafolu	Class C / 0,5S	319669	92,04	1	60
DTSU666 Akıllı Enerji Sayacı Trifaze 5(80)A	3P4W	Direkt	Class B / 1	313280	177,00	1	45
DTSU666 Akıllı Enerji Sayacı Trifaze 1,5(6)A	3P4W	Akım Trafolu	Class C / 0,5S	319670	177,00	1	45
DTSU666-G Akıllı Enerji Sayacı Trifaze 250A/50mA	3P4W	Akım Trafolu	Class C / 0,5S	529738	495,60	1	45

DDSU666 - DTSU666 - DTSU666-G Ortak Teknik Özellikleri

MID Sertifikası	Çalışma Gerilim Aralığı	Koruma Sınıfı	Çalışma Frekansı	DIN-Ray Montaj	Ekran	Çift Yönlü Enerji Ölçümü (kWh)	Anlık kW	Vrms	Irms	Frekans	Güç Faktörü	Haberleşme Arayüzü	Haberleşme Protokolü
•	0,85Un - 1,15Un	IP54	50/60 Hz	•	LCD	•	•	•	•	•	•	RS-485	Modbus RTU



DDSU666



DTSU666



ENDÜSTRİYEL RÖLELER

10

Endüstriyel Röleler

NJX6 Serisi Slim PLC Röleler



Ürün Tanımı	Kontrol Gerilimi	Kontak Sayısı	Kontak Tipi	Kontak Akımı (A)	Sipariş Kodu	Liste Fiyatı (€)	Kutu Adedi	Koli Adedi
NJX6-CTL 6A AC/DC12V	12V AC/DC	1	Enversör (C/O)	6	525383	6,56	20	600
NJX6-CTL 6A AC/DC24V	24V AC/DC	1	Enversör (C/O)	6	597333	6,56	20	600
NJX6-CTL 6A AC/DC48V	48V AC/DC	1	Enversör (C/O)	6	525386	8,98	20	600
NJX6-CTL 6A AC/DC110V	110V AC/DC	1	Enversör (C/O)	6	525382	8,98	20	600
NJX6-CTL 6A AC/DC220V	220V AC/DC	1	Enversör (C/O)	6	597332	8,98	20	600

NJX12 Serisi 12mm Minyatür Elektromanyetik Röleler



Ürün Tanımı	Kontrol Gerilimi	Kontak Sayısı	Kontak Tipi	Kontak Akımı (A)	Bacak (Pin) Sayısı	LED Gösterge	Test Butonu	Sipariş Kodu	Liste Fiyatı (€)	Kutu Adedi	Koli Adedi
NJX12/1Z AC24V	24V AC	1	Enversör (C/O)	12	5	X	X	526068	4,92	10	960
NJX12/1Z AC48V	48V AC	1	Enversör (C/O)	12	5	X	X	526069	4,92	10	960
NJX12/1Z AC115V	110V AC	1	Enversör (C/O)	12	5	X	X	526070	4,92	10	960
NJX12/1Z AC230V	230V AC	1	Enversör (C/O)	12	5	X	X	526072	4,92	10	960
NJX12/1Z DC24V	24V DC	1	Enversör (C/O)	12	5	X	X	526077	4,68	10	960
NJX12/1Z DC48V	48V DC	1	Enversör (C/O)	12	5	X	X	526079	4,92	10	960
NJX12/1Z DC110V	110V DC	1	Enversör (C/O)	12	5	X	X	526080	4,92	10	960
NJX12 Serisi 1 Enversör (C/O) Kontaklı Röle için Vida Bağlantılı Soket								396890	2,46	10	270
NJX-12/1Z(D) AC24V	24V AC	1	Enversör (C/O)	12	5	√	X	526098	5,29	10	960
NJX-12/1Z(D) AC48V	48V AC	1	Enversör (C/O)	12	5	√	X	526099	5,29	10	960
NJX-12/1Z(D) AC115V	110V AC	1	Enversör (C/O)	12	5	√	X	526100	5,29	10	960
NJX-12/1Z(D) AC230V	230V AC	1	Enversör (C/O)	12	5	√	X	526102	5,29	10	960
NJX-12/1Z(D) DC24V	24V DC	1	Enversör (C/O)	12	5	√	X	526107	4,99	10	960
NJX-12/1Z(D) DC48V	48V DC	1	Enversör (C/O)	12	5	√	X	526109	5,29	10	960
NJX-12/1Z(D) DC110V	110V DC	1	Enversör (C/O)	12	5	√	X	526110	5,29	10	960
NJX12 Serisi 1 Enversör (C/O) Kontaklı Röle için Vida Bağlantılı Soket								396890	2,46	10	270

Endüstriyel Röleler

NJX12 Serisi 12mm Minyatür Elektromanyetik Röleler



Ürün Tanımı	Kontrol Gerilimi	Kontak Sayısı	Kontak Tipi	Kontak Akımı (A)	Bacak (Pin) Sayısı	LED Gösterge	Test Butonu	Sipariş Kodu	Liste Fiyatı (€)	Kutu Adedi	Koli Adedi
NJX12/2Z AC24V	24V AC	2	Enversör (C/O)	8	8	X	X	526083	5,17	10	960
NJX12/2Z AC48V	48V AC	2	Enversör (C/O)	8	8	X	X	526084	5,17	10	960
NJX12/2Z AC115V	115V AC	2	Enversör (C/O)	8	8	X	X	526085	5,17	10	960
NJX12/2Z AC230V	230V AC	2	Enversör (C/O)	8	8	X	X	526087	5,17	10	960
NJX12/2Z DC24V	24V DC	2	Enversör (C/O)	8	8	X	X	526092	4,92	10	960
NJX12/2Z DC48V	48V DC	2	Enversör (C/O)	8	8	X	X	526094	5,17	10	960
NJX12/2Z DC110V	110V DC	2	Enversör (C/O)	8	8	X	X	526095	5,17	10	960
NJX12 Serisi 2 Enversör (C/O) Kontaklı Röle için Vida Bağlantılı Soket								396891	2,64	10	270
NJX-12/2Z(D) AC24V	24V AC	2	Enversör (C/O)	8	8	✓	X	526113	5,54	10	960
NJX-12/2Z(D) AC48V	48V AC	2	Enversör (C/O)	8	8	✓	X	526114	5,54	10	960
NJX-12/2Z(D) AC115V	115V AC	2	Enversör (C/O)	8	8	✓	X	526115	5,54	10	960
NJX-12/2Z(D) AC230V	230V AC	2	Enversör (C/O)	8	8	✓	X	526117	5,54	10	960
NJX-12/2Z(D) DC24V	24V DC	2	Enversör (C/O)	8	8	✓	X	526122	5,29	10	960
NJX-12/2Z(D) DC48V	48V DC	2	Enversör (C/O)	8	8	✓	X	526124	5,54	10	960
NJX-12/2Z(D) DC110V	110V DC	2	Enversör (C/O)	8	8	✓	X	526125	5,54	10	960
NJX12 Serisi 2 Enversör (C/O) Kontaklı Röle için Vida Bağlantılı Soket								396891	2,64	10	270

JZX-22F Serisi 21mm Minyatür Elektromanyetik Röleler



Ürün Tanımı	Kontrol Gerilimi	Kontak Sayısı	Kontak Tipi	Kontak Akımı (A)	Bacak (Pin) Sayısı	LED Gösterge	Test Butonu	Sipariş Kodu	Liste Fiyatı (€)	Kutu Adedi	Koli Adedi
JZX-22F/3Z 24VAC PLU	24V AC	3	Enversör (C/O)	5	11	X	X	285133	5,5	10	480
JZX-22F/3Z 48VAC PLU	48V AC	3	Enversör (C/O)	5	11	X	X	285153	5,5	10	480
JZX-22F/3Z 100/110VAC PLU	110V AC	3	Enversör (C/O)	5	11	X	X	285154	5,5	10	480
JZX-22F/3Z 200/220VAC PLU	230V AC	3	Enversör (C/O)	5	11	X	X	285463	5,5	10	480
JZX-22F/3Z 24VDC PLU	24V DC	3	Enversör (C/O)	5	11	X	X	285438	4,9	10	480
JZX-22F/3Z 48VDC PLU	48V DC	3	Enversör (C/O)	5	11	X	X	285162	5,5	10	480
JZX-22F/3Z 100/110VDC PLU	110V DC	3	Enversör (C/O)	5	11	X	X	285163	5,5	10	480
JZX-22F Serisi 3 Enversör (C/O) Kontaklı Röle için Vida Bağlantılı Soket								146138	2,69	10	300

Endüstriyel Röleler

JZX-22F Serisi 21mm Minyatür Elektromanyetik Röleler



Ürün Tanımı	Kontrol Gerilimi	Kontak Sayısı	Kontak Tipi	Kontak Akımı (A)	Bacak (Pin) Sayısı	LED Gösterge	Test Butonu	Sipariş Kodu	Liste Fiyatı (€)	Kutu Adedi	Koli Adedi
JZX-22F/3Z(D) 24VAC PLU	24V AC	3	Enversör (C/O)	5	11	✓	X	285197	5,77	10	480
JZX-22F/3Z(D) 48VAC PLU	48V AC	3	Enversör (C/O)	5	11	✓	X	285199	5,77	10	480
JZX-22F/3Z(D) 100/110VAC PLU	110V AC	3	Enversör (C/O)	5	11	✓	X	285200	5,77	10	480
JZX-22F/3Z(D) 220VAC PLU	230V AC	3	Enversör (C/O)	5	11	✓	X	285202	5,77	10	480
JZX-22F/3Z(D) 24VDC PLU	24V DC	3	Enversör (C/O)	5	11	✓	X	285207	5,28	10	480
JZX-22F/3Z(D) 48VDC PLU	48V DC	3	Enversör (C/O)	5	11	✓	X	285209	5,77	10	480
JZX-22F/3Z(D) 100/110VDC PLU	110V DC	3	Enversör (C/O)	5	11	✓	X	285210	5,77	10	480
JZX-22F Serisi 3 Enversör (C/O) Kontaklı Röle için Vida Bağlantılı Soket								146138	2,69	10	300
JZX-22F/4Z 24VAC PLU	24V AC	4	Enversör (C/O)	3	8	X	X	285167	5,6	10	480
JZX-22F/4Z 48VAC PLU	48V AC	4	Enversör (C/O)	3	8	X	X	285169	5,6	10	480
JZX-22F/4Z 220VAC PLU	230V AC	4	Enversör (C/O)	3	8	X	X	285440	5,6	10	480
JZX-22F/4Z 24VDC PLU	24V DC	4	Enversör (C/O)	3	8	X	X	285443	5,17	10	480
JZX-22F/4Z 48VDC PLU	48V DC	4	Enversör (C/O)	3	8	X	X	285177	5,6	10	480
JZX-22F Serisi 3 Enversör (C/O) Kontaklı Röle için Vida Bağlantılı Soket								285961	2,75	10	300
JZX-22F/4Z(D) 24VAC PLU	24V AC	4	Enversör (C/O)	3	8	X	X	285449	6,05	10	480
JZX-22F/4Z(D) 48VAC PLU	48V AC	4	Enversör (C/O)	3	8	X	X	285217	6,05	10	480
JZX-22F/4Z(D) 220VAC PLU	230V AC	4	Enversör (C/O)	3	8	X	X	285448	6,05	10	480
JZX-22F/4Z(D) 24VDC PLU	24V DC	4	Enversör (C/O)	3	8	X	X	285135	5,6	10	480
JZX-22F/4Z(D) 48VDC PLU	48V DC	4	Enversör (C/O)	3	8	X	X	285223	6,05	10	480
JZX-22F Serisi 3 Enversör (C/O) Kontaklı Röle için Vida Bağlantılı Soket								285961	2,75	10	300



GÜÇ KAYNAKLARI



Güç Kaynakları

YENİ

NKY2 Serisi Monofaze Güç Kaynakları



Ürün Tanımı	Anma Çıkış Gücü (W)	Anma Çıkış Gerilimi (V DC)	Anma Çıkış Akımı (A)	Besleme Gerilimi (V AC)	Sipariş Kodu	Liste Fiyatı (€)	Kutu Adedi	Koli Adedi
NKY2-75-12	75	12	6,25	90-264	363721	66,41	1	40
NKY2-75-24	75	24	3,13	90-264	363722	66,65	1	40
NKY2-75-48	75	48	1,56	90-264	363723	70,52	1	40
NKY2-120-12	120	12	10	90-264	363714	77,12	1	30
NKY2-120-24	120	24	5	90-264	363715	77,36	1	30
NKY2-120-48	120	48	2,5	90-264	363716	77,52	1	30
NKY2-240-24	240	24	10	90-264	363717	148,44	1	20
NKY2-240-48	240	48	5	90-264	363718	160,76	1	20
NKY2-480-24	480	24	20	90-264	363719	269,76	1	16
NKY2-480-48	480	48	10	90-264	363720	290,13	1	16



BUTON VE SİNYAL LAMBALARI

12

Buton ve Sinyal Lambaları

NP2 Serisi Ø22mm Metal Seri Butonlar ve Sinyal Lambaları

Ürün Tipi	Ürün Tanımı	Kontak	Renk	Sipariş Kodu	Liste Fiyatı (€)	Kutu Adedi	Koli Adedi
Yaylı Buton	40 mm Mantar	1NA	Beyaz	573954	5,29	10	180
		1NA	Siyah	573955	5,29	10	180
		1NA	Yeşil	573956	5,29	10	180
		1NA	Sarı	573959	5,29	10	180
		1NA	Mavi	573892	5,29	10	180
		1NK	Kırmızı	573890	5,29	10	180
	40 mm Mantar	1NA	Siyah	573969	7,59	10	120
Acil Stop Butonu 40 mm		1NK	Kırmızı	573894	8,31	10	120
İkiz Buton	Start/Stop	1NA+1NK	Yeşil + Kırmızı	574004	8,95	10	180
	Start/Stop/Işıklı LED'li 24 V	1NA+1NK	Yeşil + Kırmızı	574368	14,67	10	160
	Start/Stop/Işıklı LED'li 220 V	1NA+1NK	Yeşil + Kırmızı	574909	14,67	10	160
Işıklı Yaylı Buton, LED'li 24 VAC		1NA+1NK	Beyaz	574337	11,05	10	150
		1NA+1NK	Yeşil	574340	11,05	10	150
		1NA+1NK	Kırmızı	574343	11,05	10	150
		1NA+1NK	Sarı	574346	11,05	10	150
		1NA+1NK	Mavi	574349	11,05	10	150
Işıklı Yaylı Buton, LED'li 220 V AC/DC		1NA+1NK	Beyaz	574364	11,05	10	150
		1NA+1NK	Yeşil	575642	11,05	10	150
		1NA+1NK	Kırmızı	575643	11,05	10	150
		1NA+1NK	Sarı	575647	11,05	10	150
		1NA+1NK	Mavi	574367	11,05	10	150
Plastik Korumalı, Yaylı Buton		1NA	Siyah	575875	5,64	10	180
		1NA	Yeşil	575876	5,64	10	180
		1NA	Sarı	575877	5,64	10	180
		1NA	Kırmızı	575878	5,64	10	180
Mandal Buton	2 Konum Kalıcı	1NA	Siyah	573977	5,91	10	120
	3 Konum Kalıcı	1NA+1NK	Siyah	574658	7,91	10	120
	3 Konum Geriye Yaylı	1NA+1NK	Siyah	574659	8,56	10	120
Uzun Mandal Buton	2 Konum Kalıcı	1NA	Siyah	573992	5,91	10	120
	3 Konum Kalıcı	1NA+1NK	Siyah	574209	8,31	10	120
	3 Konum Geriye Yaylı	1NA+1NK	Siyah	574653	8,95	10	120
Kilit Buton	2 Konumlu	1NA	Siyah	573986	10,23	10	150
	3 Konumlu, Kilit Her Yönde	1NA+1NK	Siyah	574657	12,79	10	150
	3 Konumlu, Kilit Ortada	1NA+1NK	Siyah	574654	12,79	10	150
Sinyal Lambası, LED'li 220 V AC/DC		Beyaz	574386	6,90	10	180	
		Yeşil	574048	6,90	10	180	
		Kırmızı	574049	6,90	10	180	
		Sarı	574050	6,90	10	180	
Sinyal Lambası, LED'li 24 V AC/DC		Beyaz	574331	6,90	10	180	
		Yeşil	574045	6,90	10	180	
		Kırmızı	574046	6,90	10	180	
		Sarı	574047	6,90	10	180	
		Mavi	575218	6,90	10	180	
İlave Kontak	1NA	576841	3,20	50	900		
İlave Kontak	1NK	576842	3,20	50	900		
Pano Etiketi		576794	0,63	80	1440		
Sarı Renk Dairesel Etiket (Acil Durdurma)		576784	1,09	100	1200		



**Akıllı Enerji ile Sürdürülebilir Geleceğe
Güç Veriyoruz**

CHNT

Empower the World

Fatih Sultan Mehmet Mah. Poligon Cad.
Buyaka 2 Sitesi, Kule-1, Kat: 17 Ümraniye/İstanbul

+90 216 621 00 55

info@chint.com.tr

export@chint.com.tr (yurtdışı satış)

chint.com.tr